

AKTIEBOLAGET
BOFORS-GULLSPÅNG
BOFORS

Ur KB:s samlingar

Digitaliserad år 2013



National Library
of Sweden

AKTIEBOLAGET
BOFORS-GULLSPÅNG
BOFORS

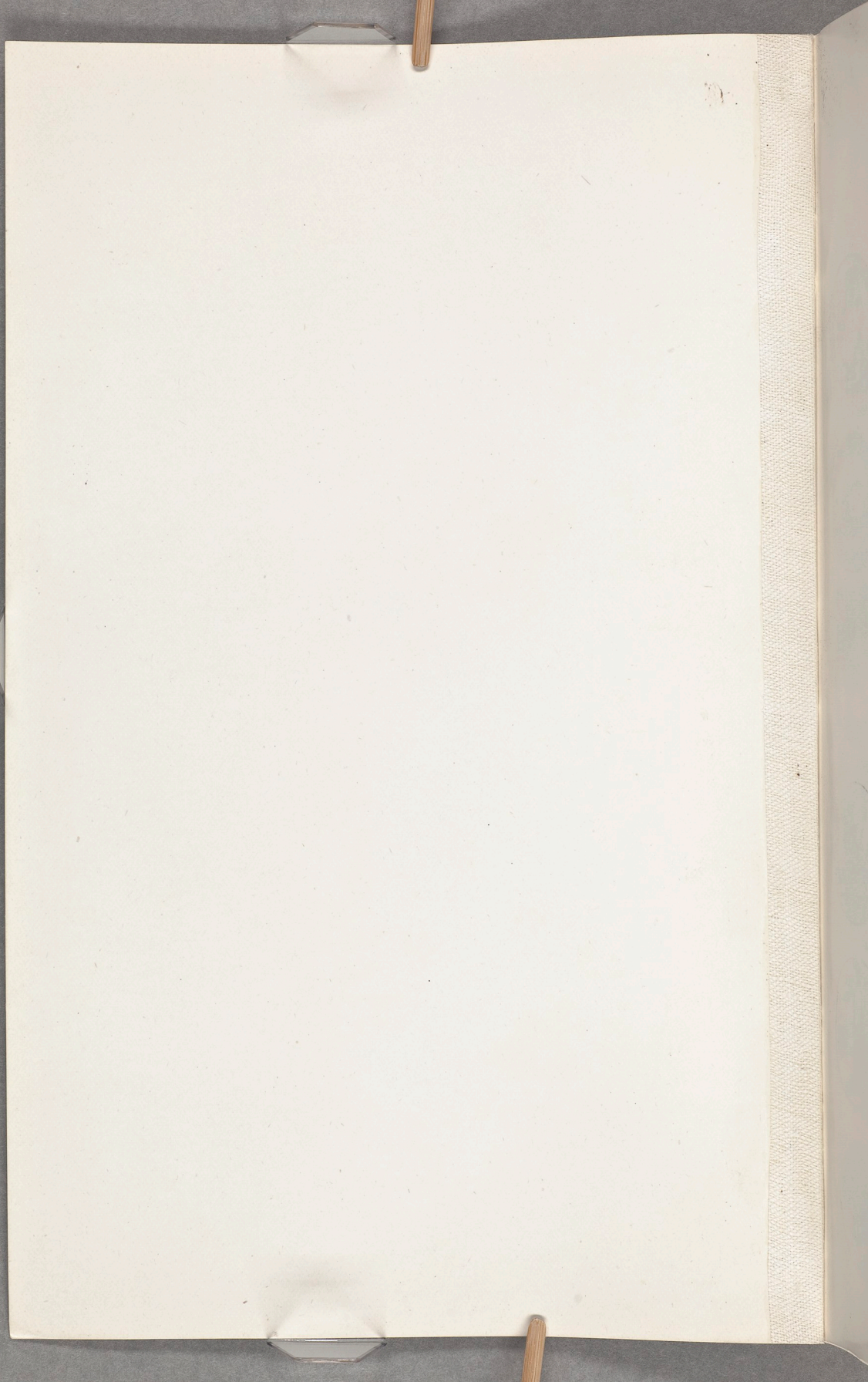

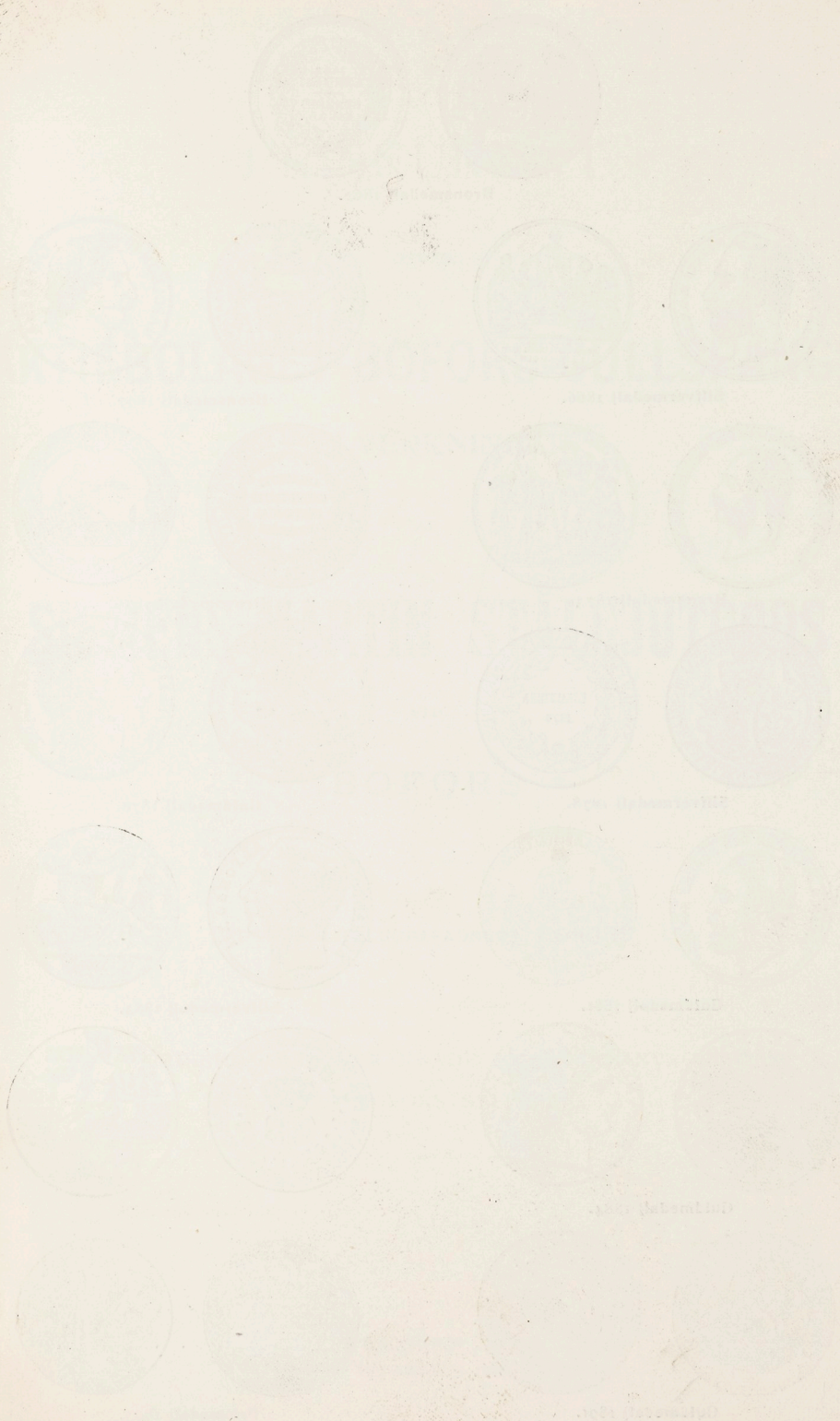



Bronsmedalj 1862.



Silfvermedalj 1866.

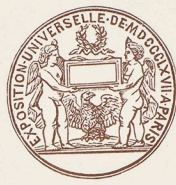

Bronsmedalj 1867.



Bronsmedalj 1873.

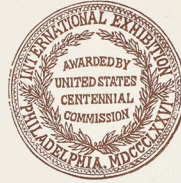

Bronsmedalj 1876.

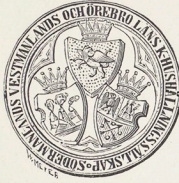

Silfvermedalj 1878.



Guldmedalj 1878.



Guldmedalj 1881.

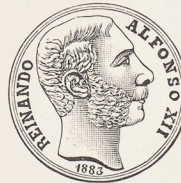

Silfvermedalj 1883.

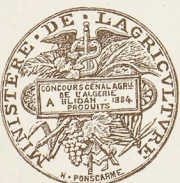

Guldmedalj 1884.

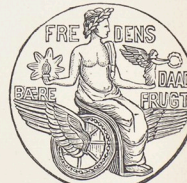
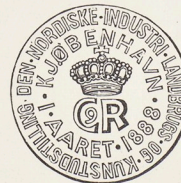

Silfvermedalj 1888.

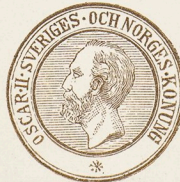

Guldmedalj 1891.



Prismedalj 1893.

PRISKURANT

ÖFVER

AKTIEBOLAGET BOFORS-GULLSPÅNGS

TILLVERKNINGAR

AF

SIEMENS-MARTIN STÅLGJUTGODS

VID

BOFORS

POST- OCH TELEGRAFADRESS: BOFORS

PRISERNA ÄRO BERÄKNADE FRITT Å BANVAGN
VID BOFORS STATION

STOCKHOLM 1897

HASSE W. TULLBERGS BOKTRYCKERI



Bronzmedalj 1867



Bronzmedalj 1876



Guldmedalj 1876



Silfvermedalj 1883



Silfvermedalj 1888



Prismedalj 1897

Handwritten text, mostly illegible due to fading.

Handwritten text, mostly illegible due to fading.

Handwritten text, mostly illegible due to fading.



ARTI

S
tälgt
våg
ent

V
id
n

F
ör

G

Stålgjutgoods af alla slag och hårdhetsgrader samt välgående intill 20,000 kg. pr stycke tillverkas enligt modell eller ritning.



Vid förfärdigandet af modeller iakttages en krympmån af 1.8 %.



För modellkostnad beräknas särskildt.



Gjutgodset underkastas på begäran prof af härvarande ombud för »Veritas» och »Lloyd».



STÜCKEIG

Kilogram

- 20-30
- 30-50
- 50-60
- 60-80
- über 80

Förstäf.

STYCKEVIGT	PRIS PR 100 KG.
Kilogram	Kronor
250—300	
300—350	
350—600	
600—800	
öfver 800	

Vigt

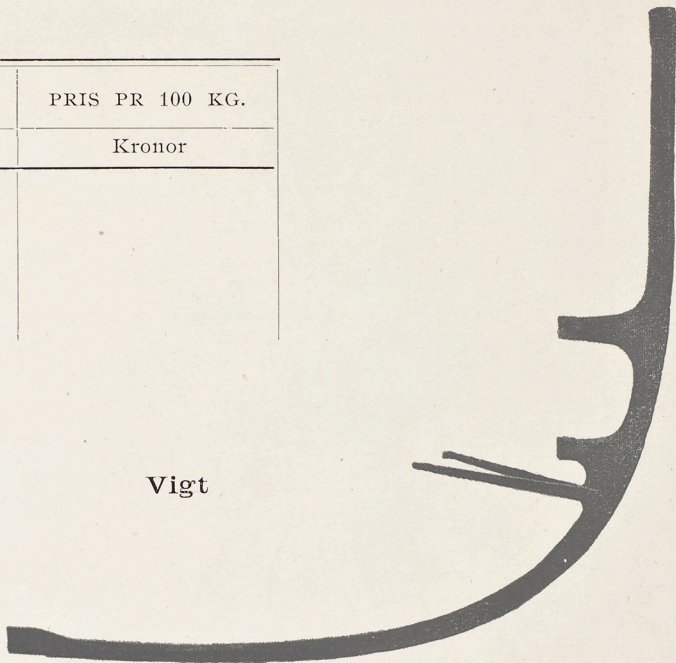

Vigt

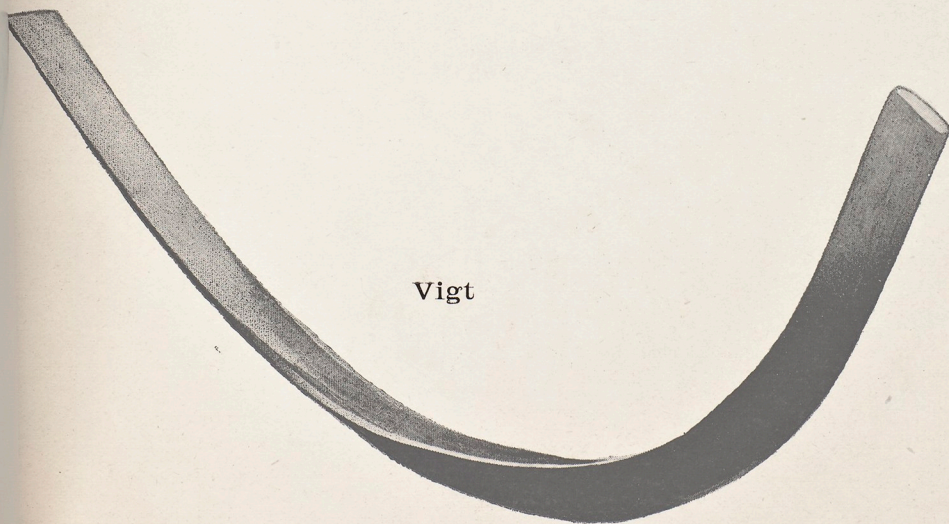

Akterstäf.

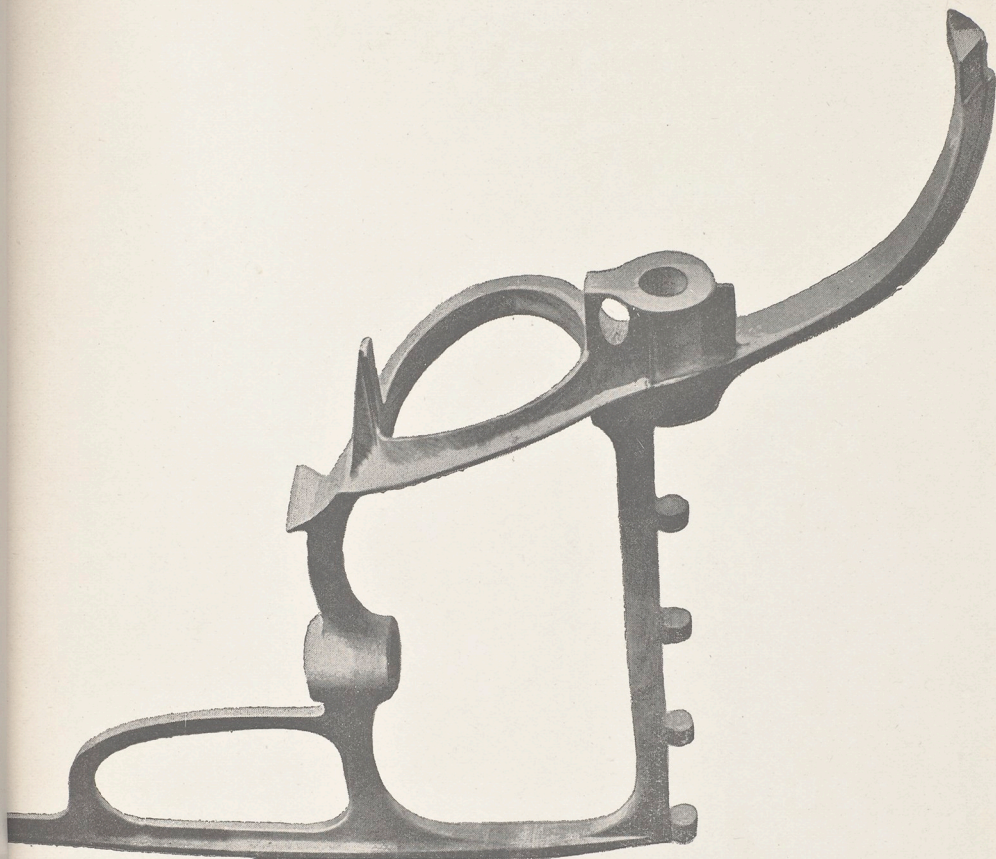

Vigt

STYCKEVIGT	PRIS PR 100 KG.
Kilogram	Kronor
250—300	
300—350	
350—600	
600—800	
öfver 800	

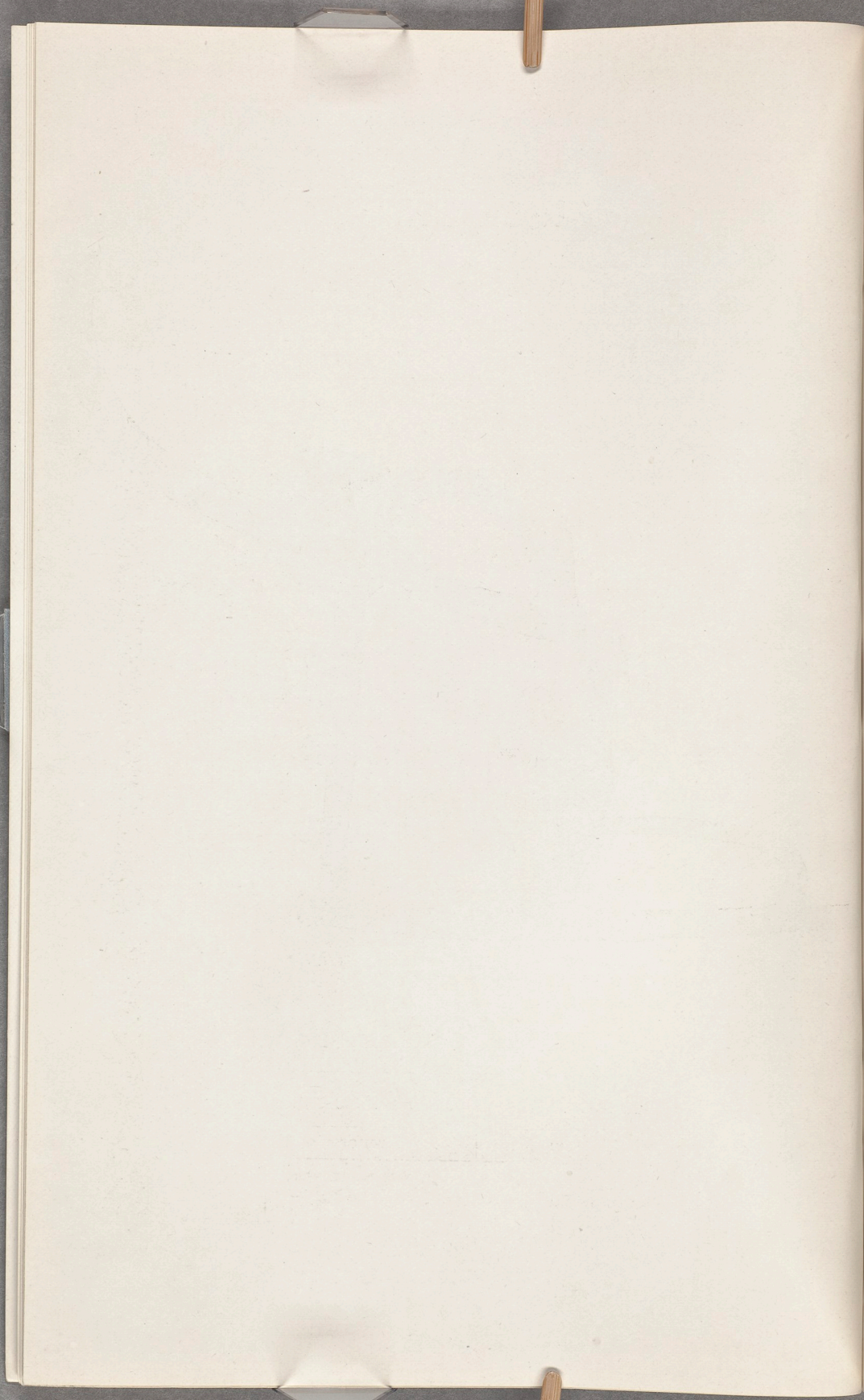

A

Vig

СТУКЕВИ

Кілограм

50-100

100-200

200-300

300-400

400-500

500-600

Akterstäf.

Vigt

STYCKEVIGT	PRIS PR 100 KG.
Kilogram	Kronor
250—300	
300—350	
350—600	
600—800	
öfver 800	

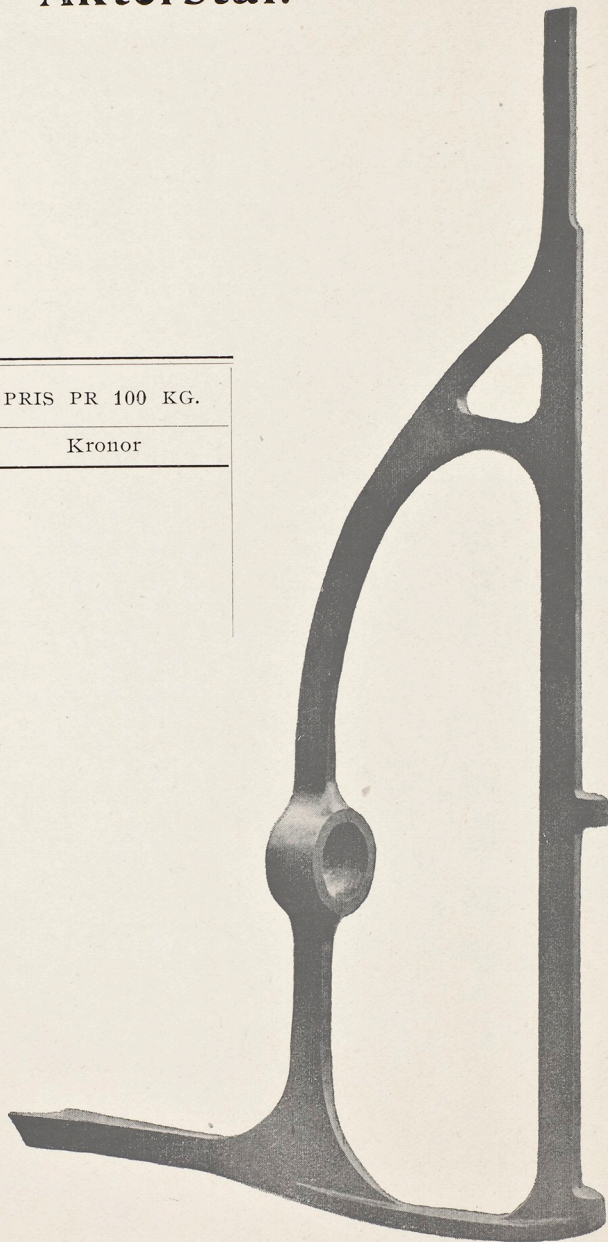

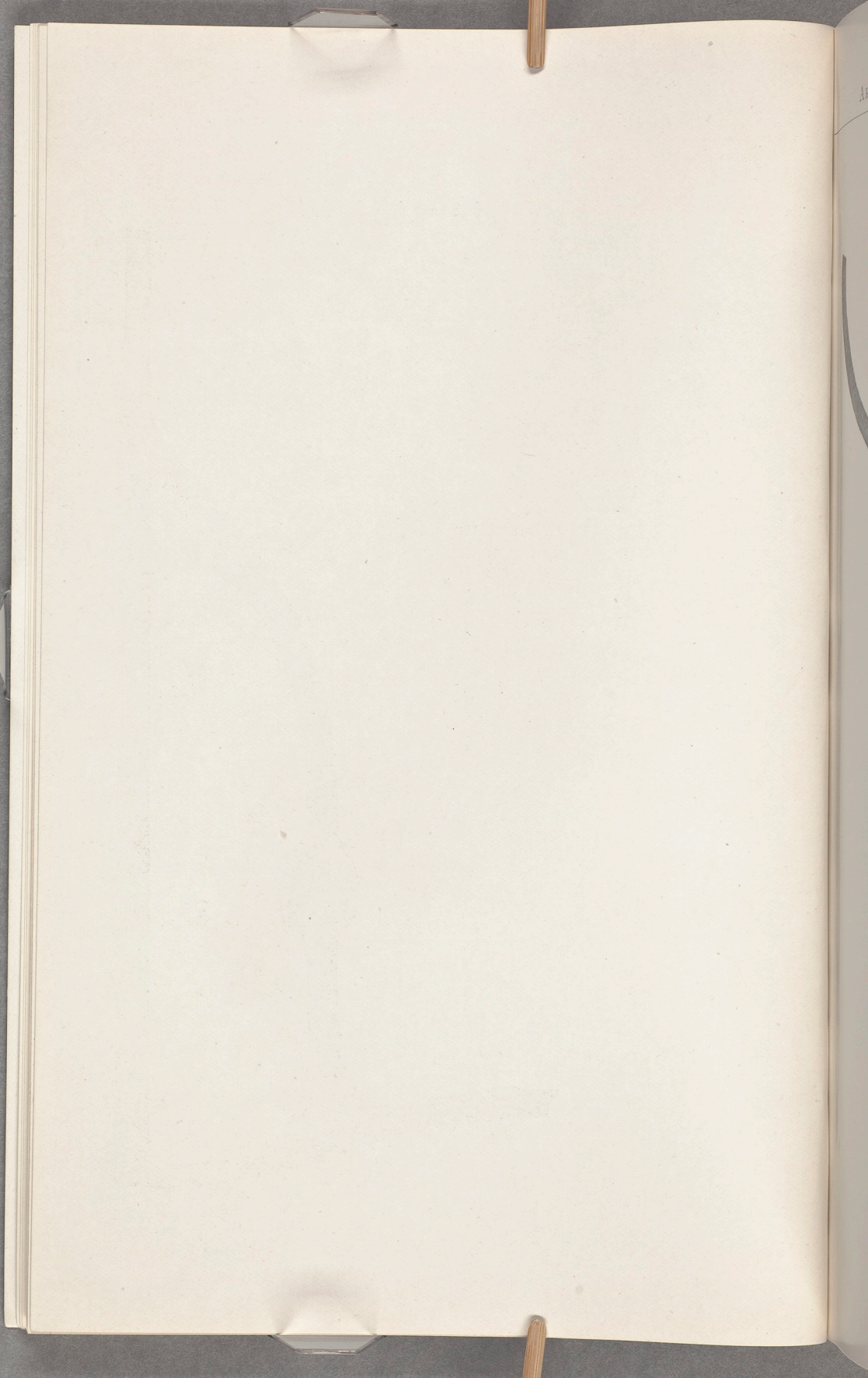

Akterstäf.

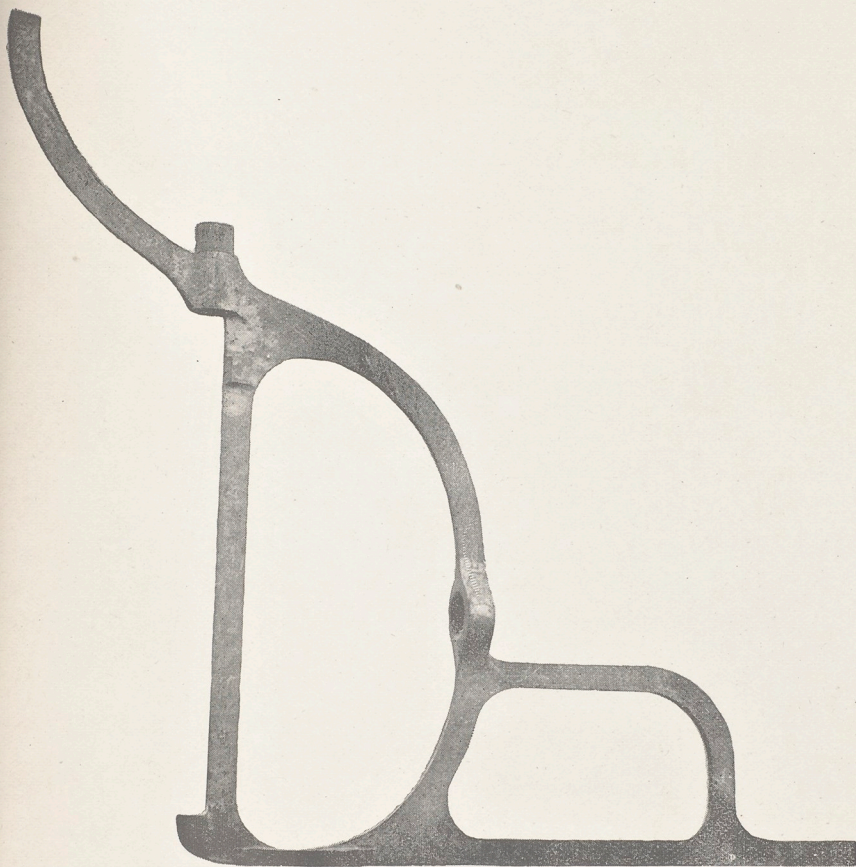

Vigt

STYCKEVIGT	PRIS PR 100 KG.
Kilogram	Kronor
250—300	
300—350	
350—600	
600—800	
öfver 800	

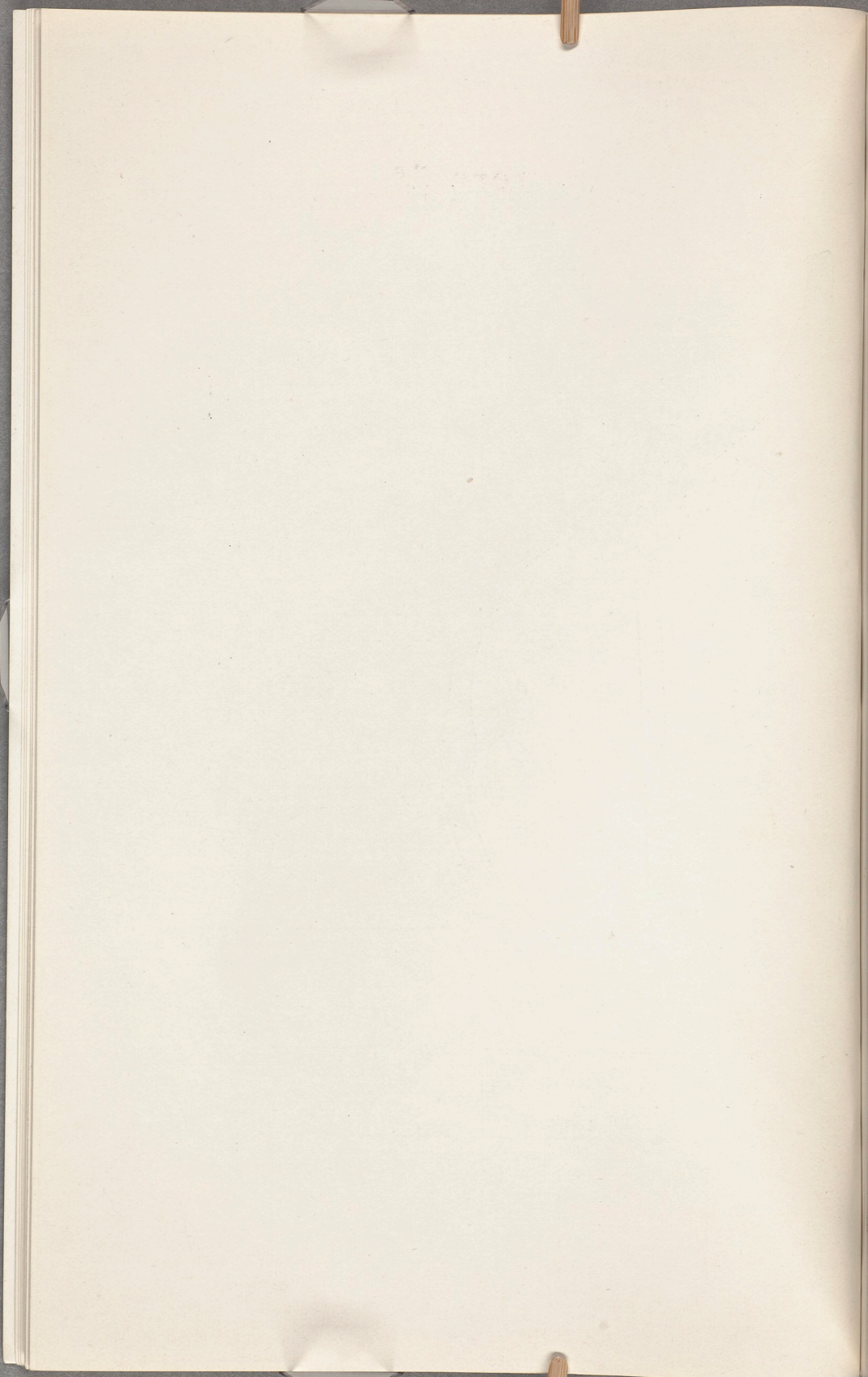

ACTEDO
Ra
...
...
...

Ram till pansarfartyg.

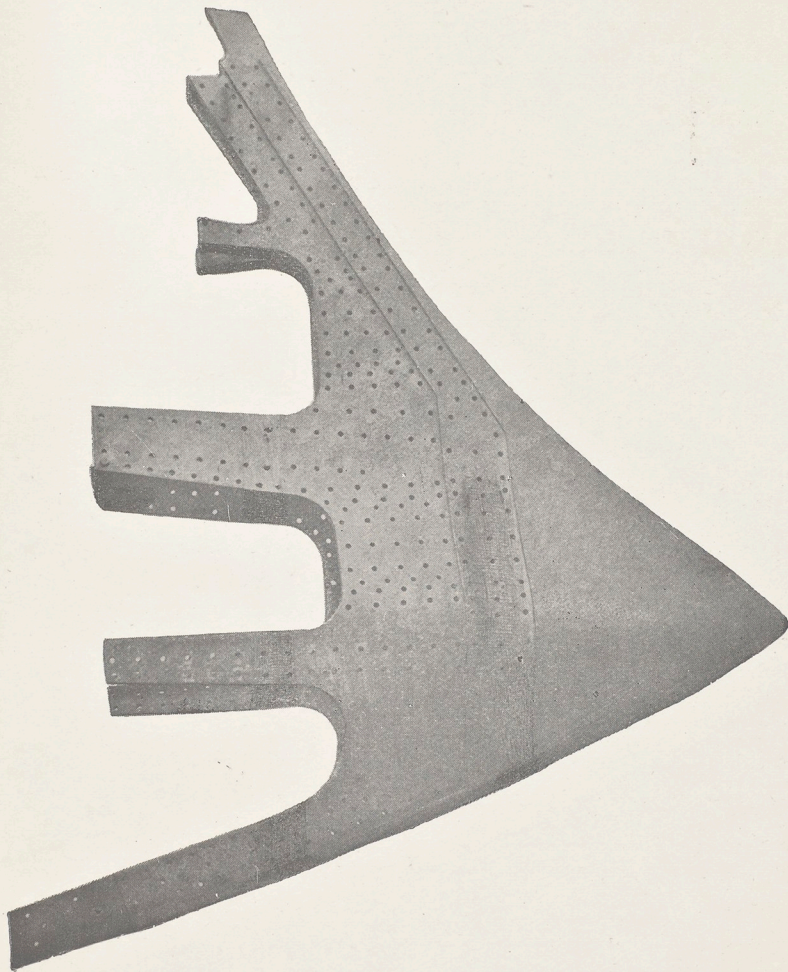

Vigt

Pris pr 100 kg. Kronor

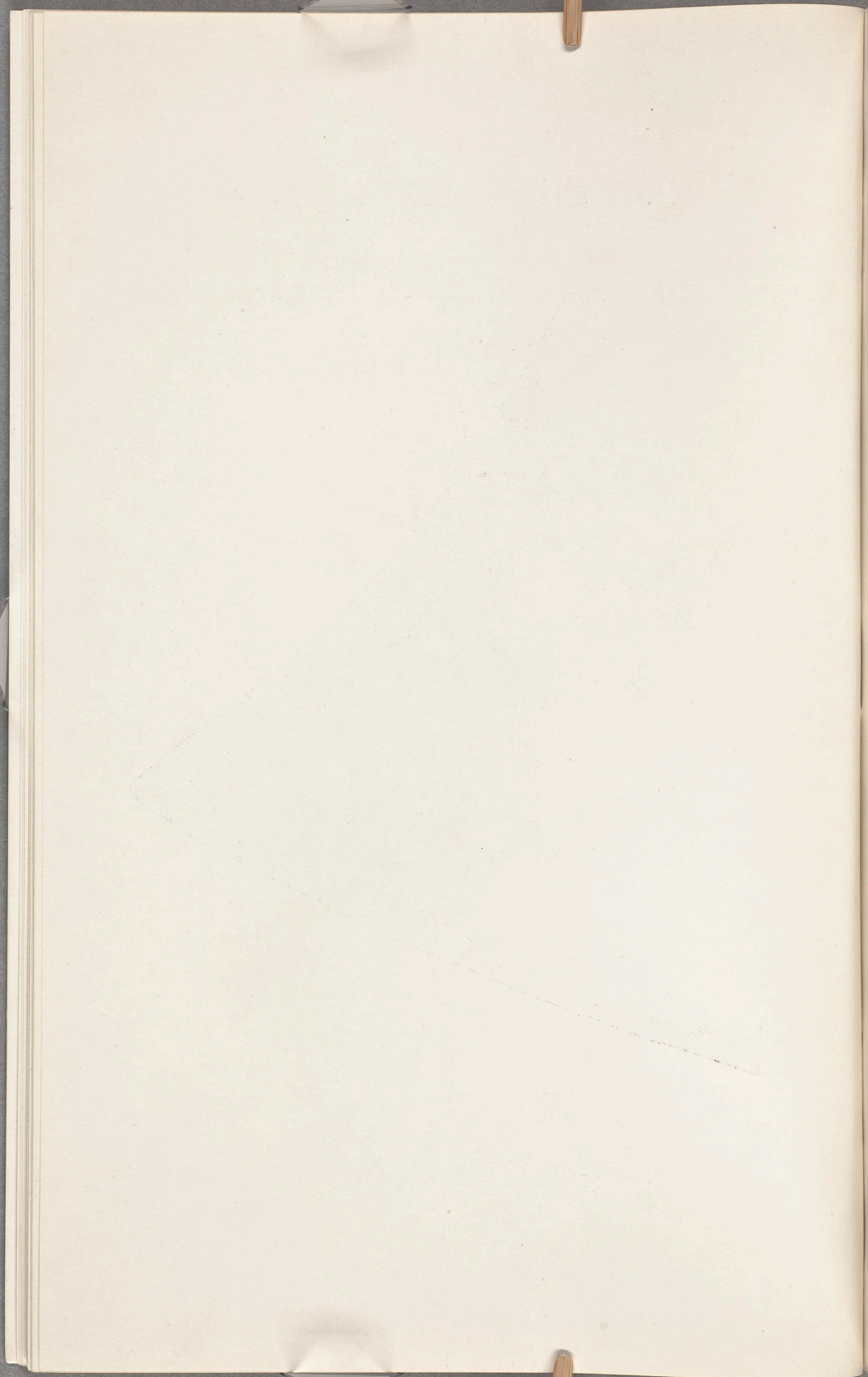

Ram till pansarfartyg.

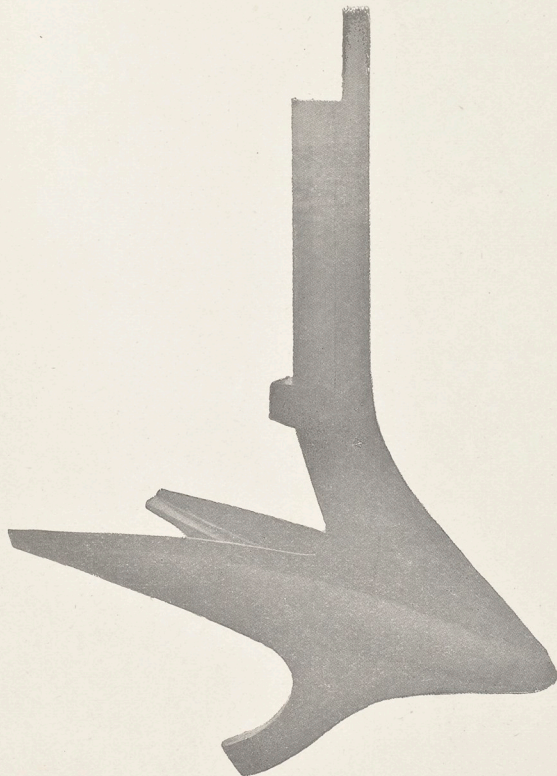

Vigt

Pris pr 100 kg. Kronor

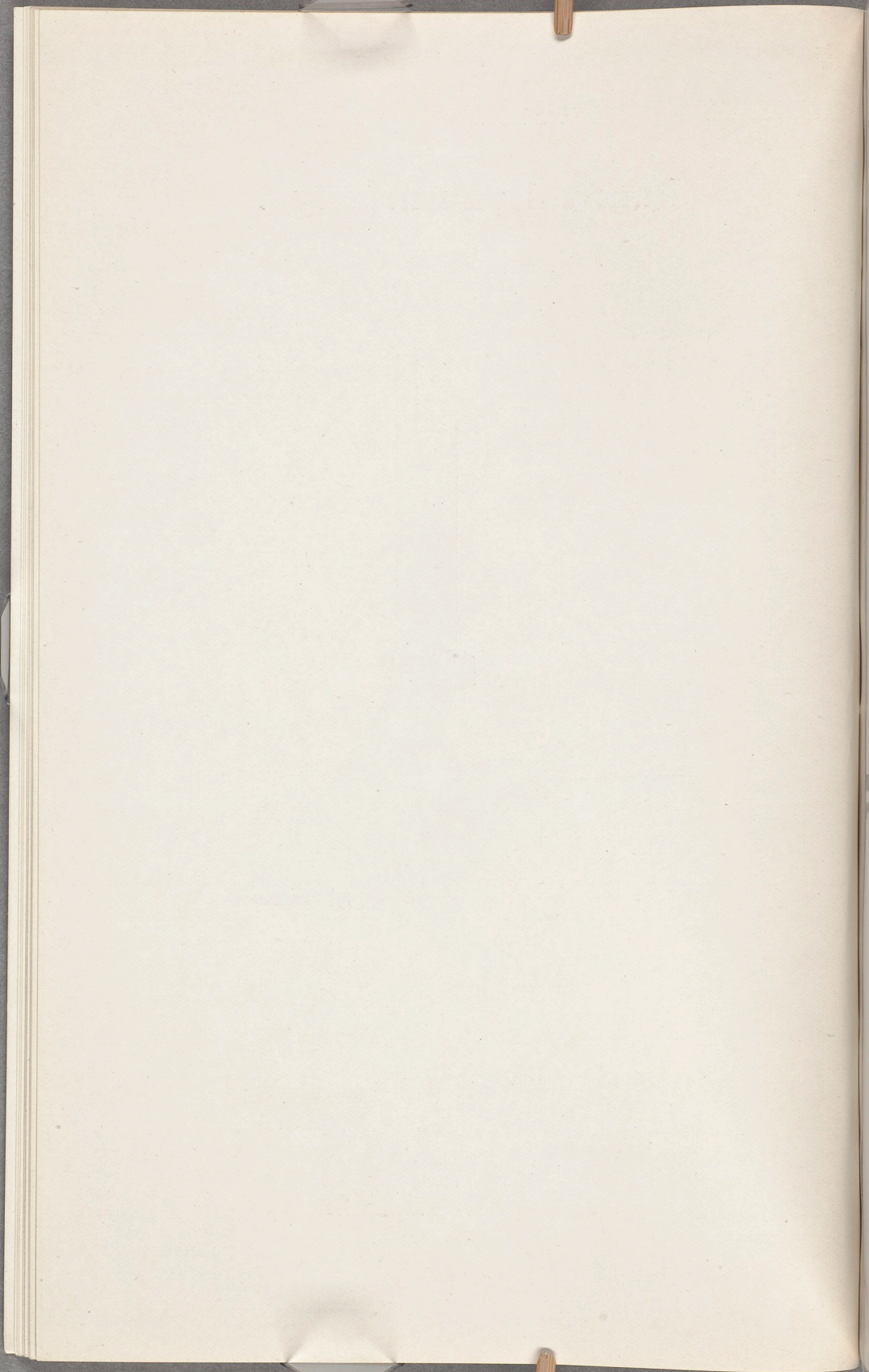

Propelleraxelbärare.

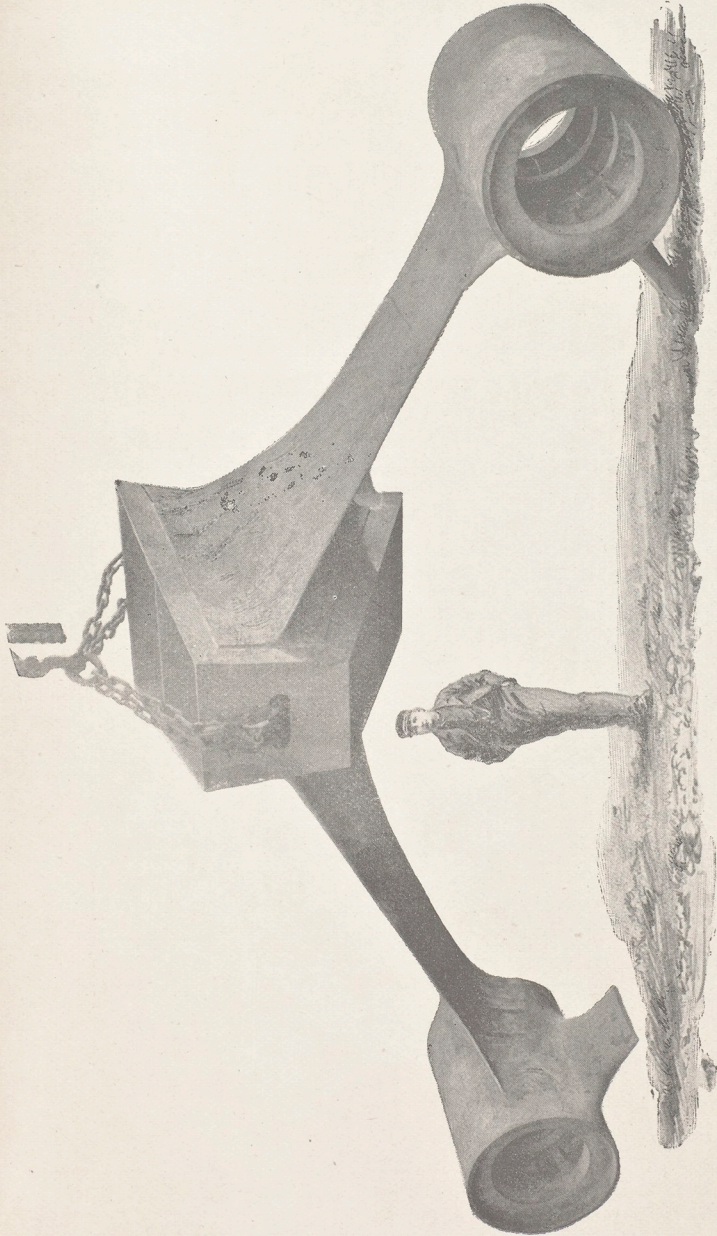

Gjuten i ett stycke.

Vigt

Pris pr 100 kg. ----- Kronor

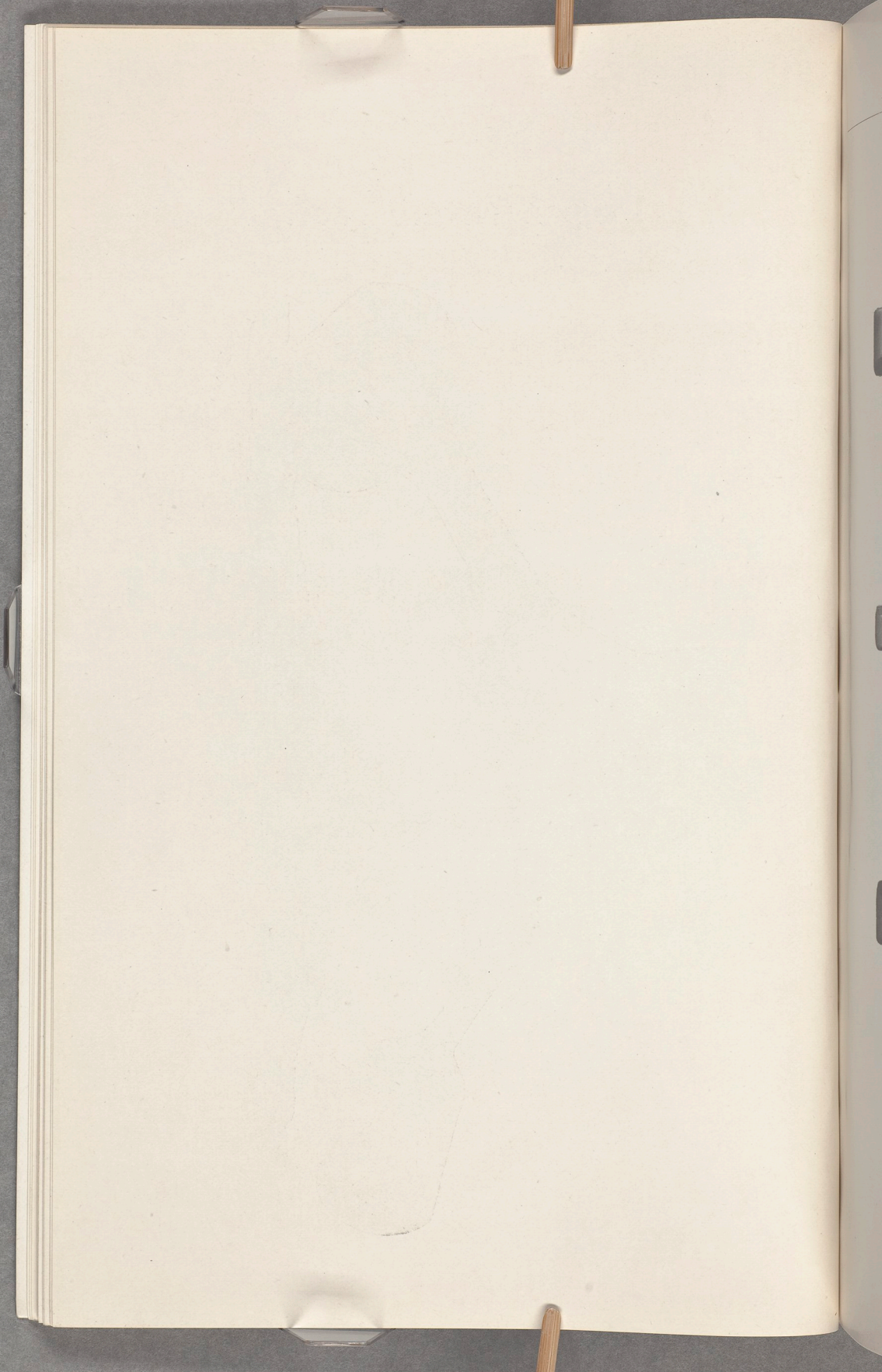

Roderram.

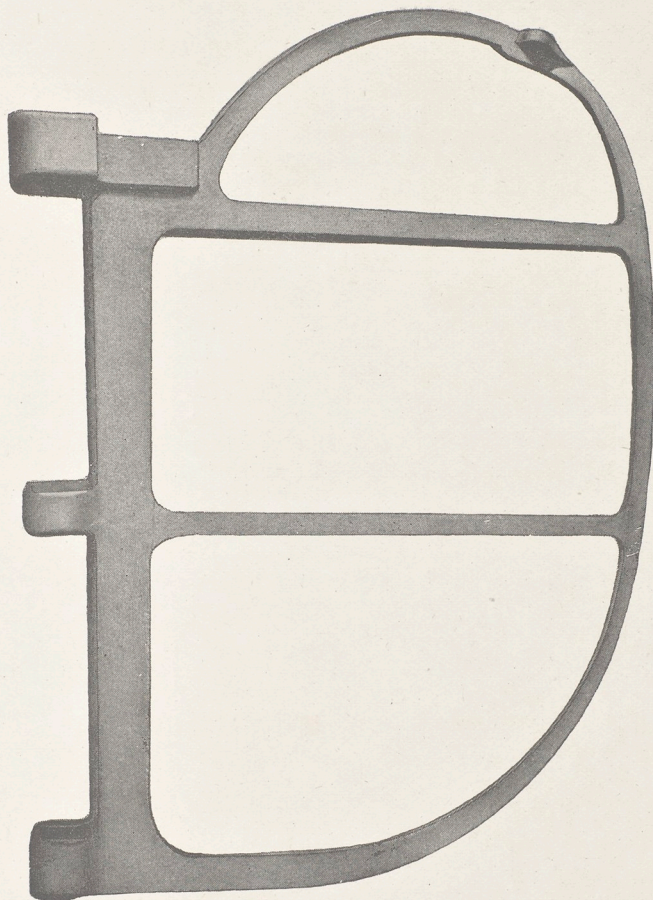

Vigt

STYCKEVIGT	PRIS PR 100 KG.
Kilogram	Kronor
under 250	
250—300	
300—350	
350—600	
600—800	
öfver 800	

AR
Roder

Roder.

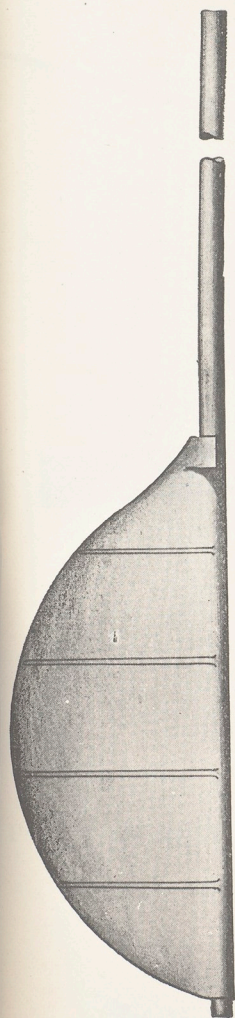

Roderram.

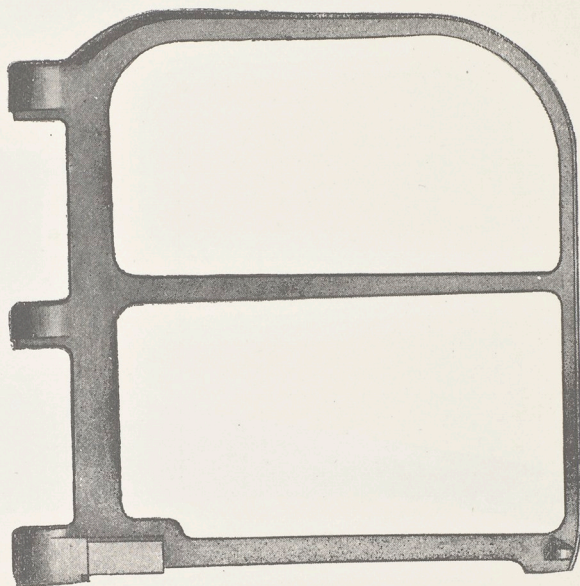

STYCKEVIGT	PRIS PR 100 KG.
Kilogram	Kronor
under 250	
250—300	
300—350	
350—600	
600—800	
öfver 800	

Robertson

Robertson

per 100 kg.

Axelroderram.

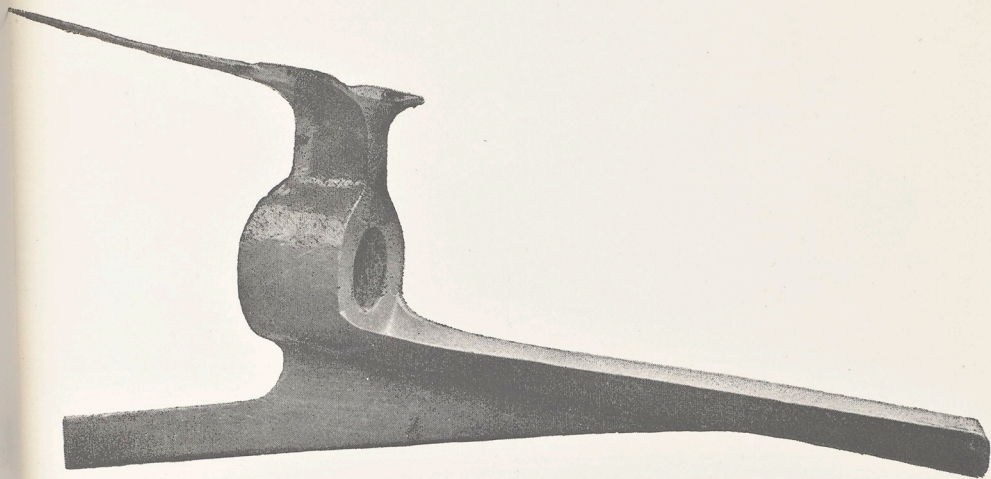

Vigt

Pris pr 100 kg. Kronor

Axcl...

AR



DIAMETER

Dist.

Number

On diam

extra prise

length mod

elementa: St

local prop

for pascit

Stålpropellrar.

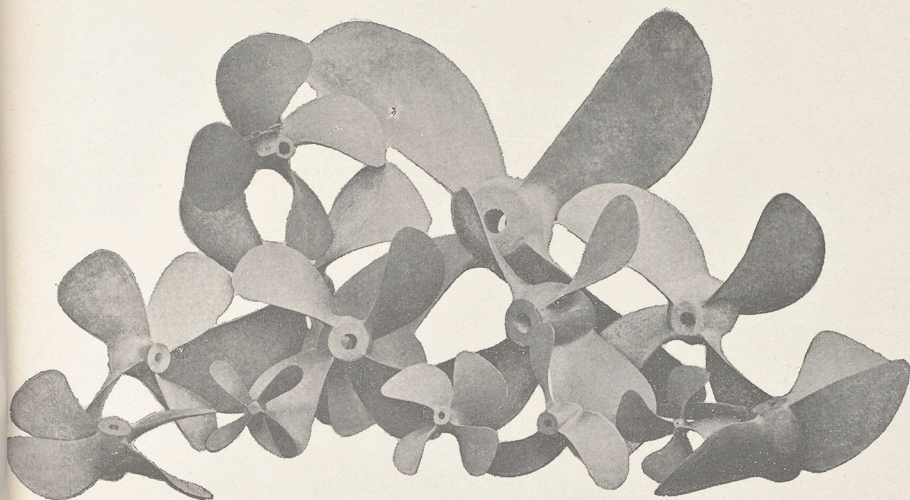

DIAMETER	EXTRA PR STYCKE	PRIS PR 100 KG.	DIAMETER	EXTRA PR STYCKE	PRIS PR 100 KG.
Fot	Kronor	Kronor	Fot	Kronor	Kronor
3 fot och derunder	45—55		11 fot	225	
4 »	40—60		12 »	275	
5 »	40—60		13 »	325	
6 »	45—60		14 »	400	
7 »	60—75		15 »	450	
8 »	100		16 »	525	
9 »	150		16 ¹ / ₂ »	600	
10 »	200		17 »	650	

Om diametern öfverskrider något af ofvannämnda fottal räknas extra priset efter det närmast högre.

Propellerblad (modellkostnaden extra) alla storlekar

Propellercentra: Styckevigt 30—60 kg.

» » 60—150 »

» » 150—400 »

» » 400 kg. och öfver

Såväl propellrar som propellerblad levereras, om så önskas, fullt färdiga för påsättning och beräknas arbetskostnaden härför mycket billigt.

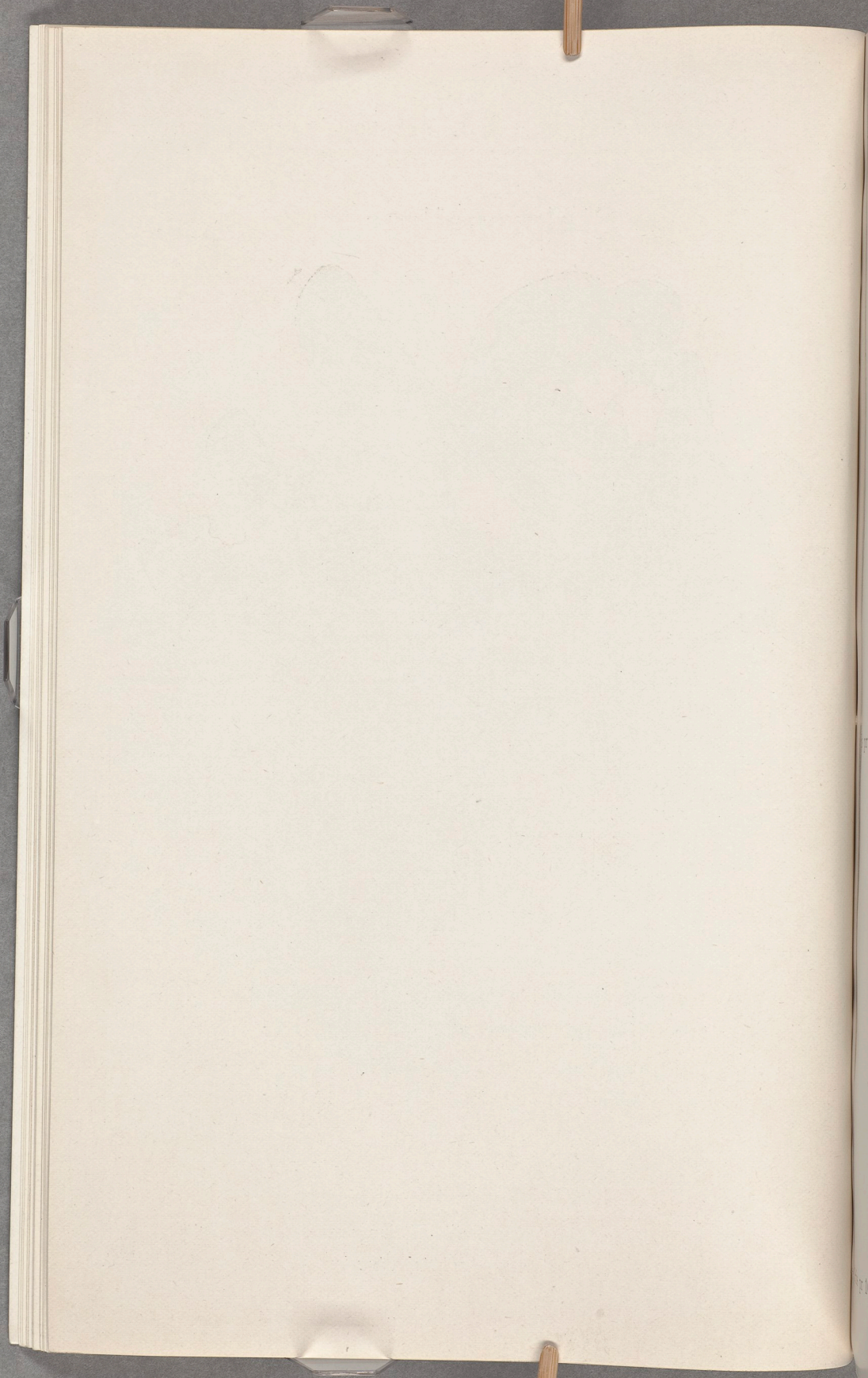

Strömankare.

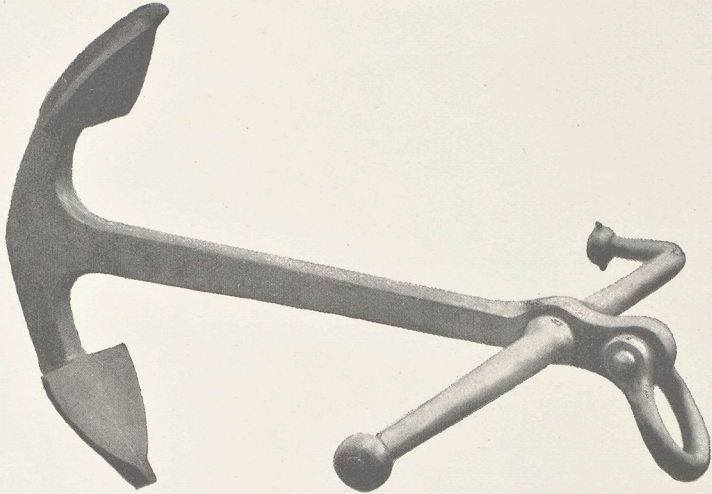

Vigt

Pris pr 100 kg. Kronor

Varpankare.

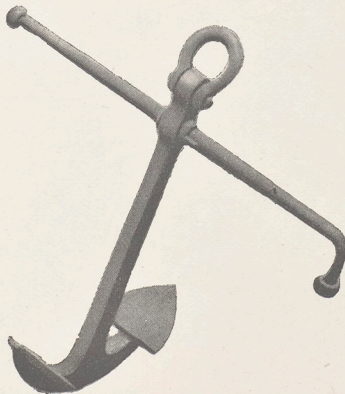

Vigt

Pris pr 100 kg. Kronor

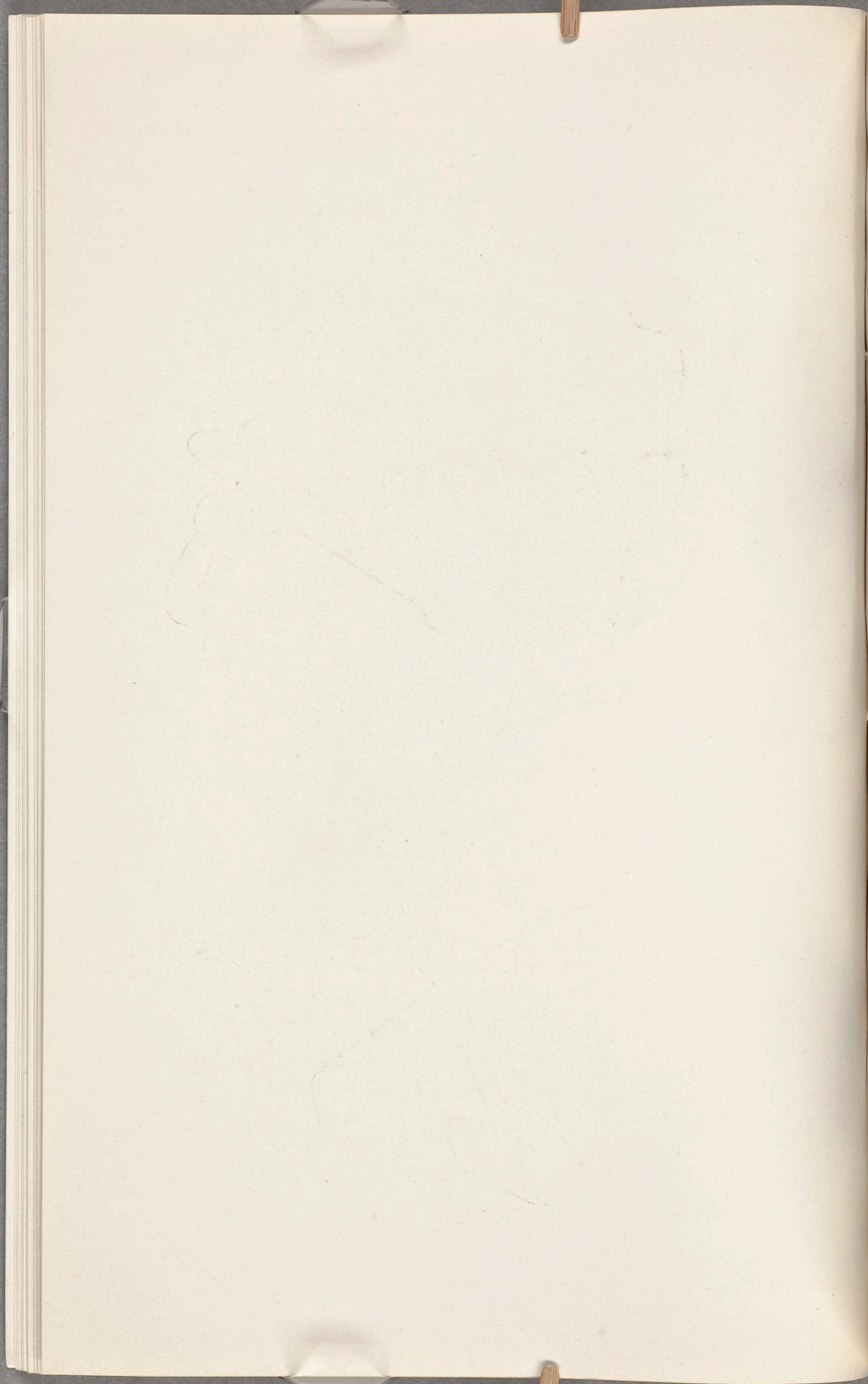

Aster
100 kg ...
Mast
100 kg ...

Muschroomsankare.

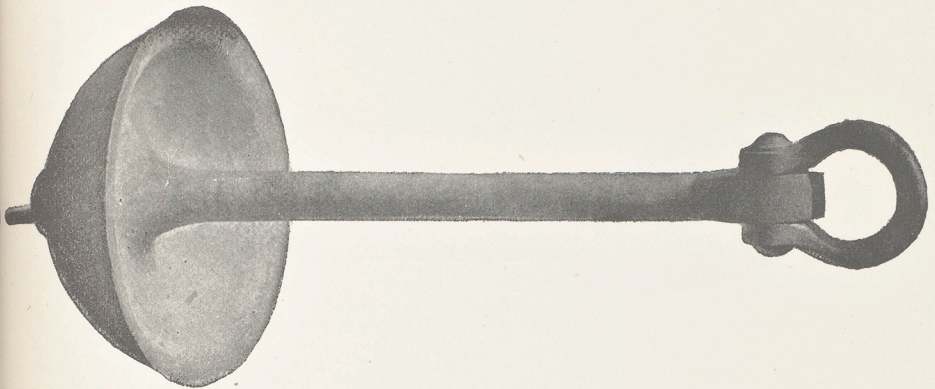

Vigt

Pris pr 100 kg. Kronor

Mastring.

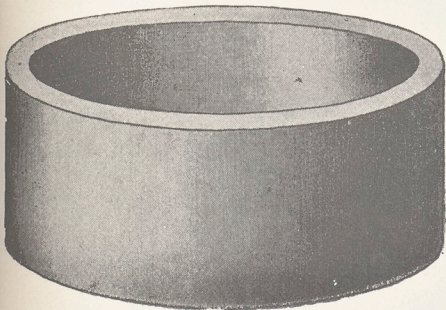

Pullert.

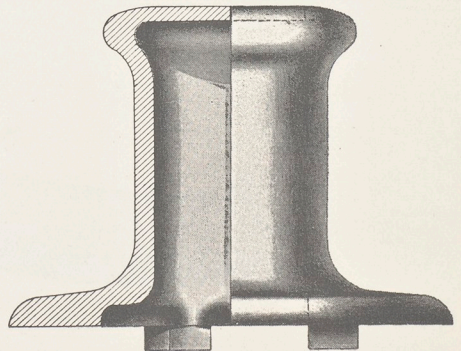

Pris pr 100 kg. Kronor

Mischrommeln



Bogklys.

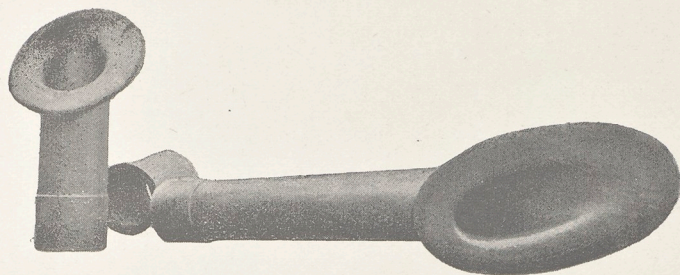

Vigt

Pris pr 100 kg. Kronor

Däcksklys.

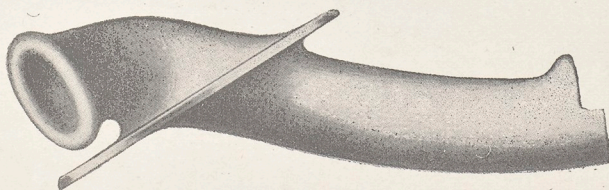

Vigt

Pris pr 100 kg. Kronor

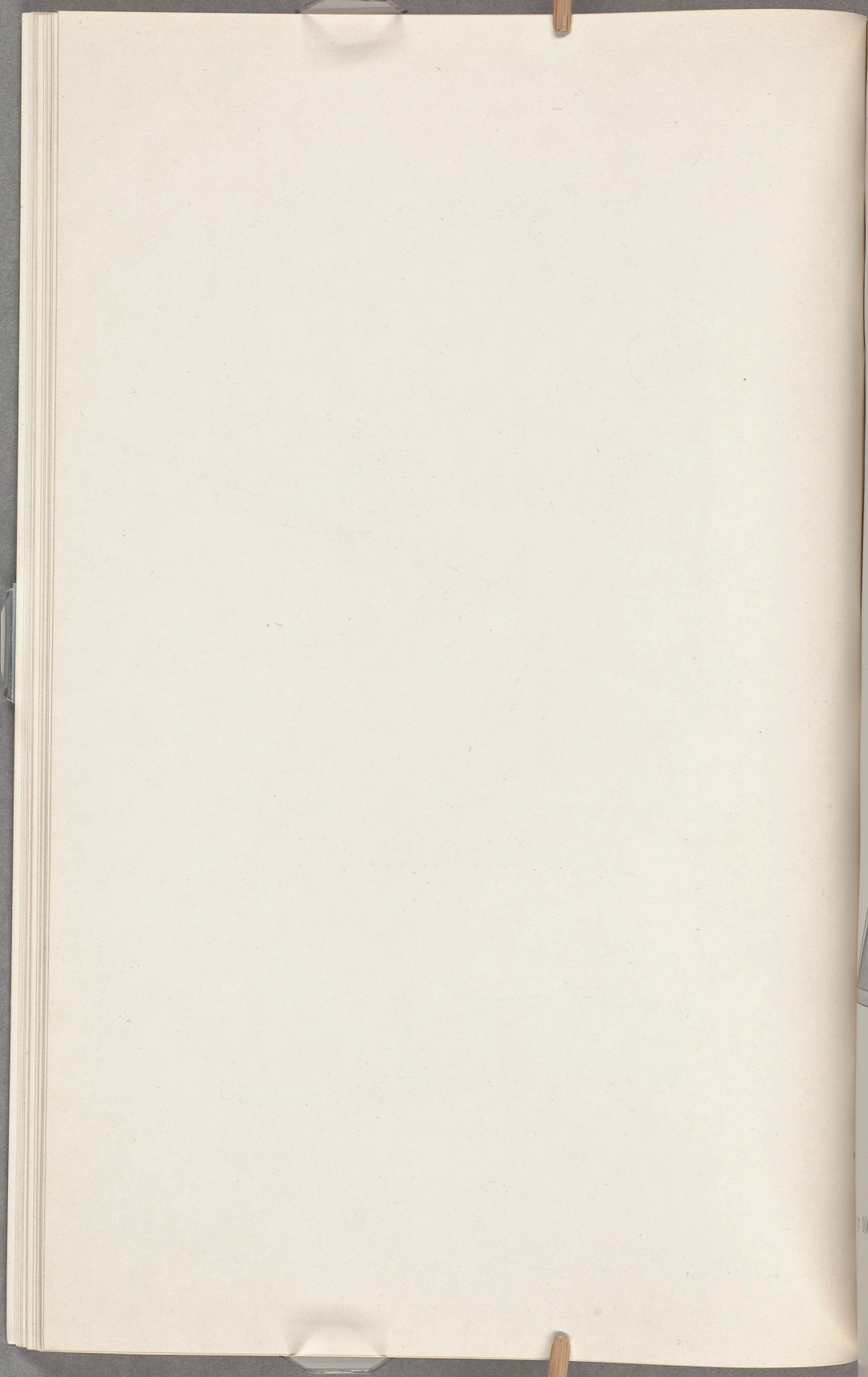

Dävert och delar dertill.

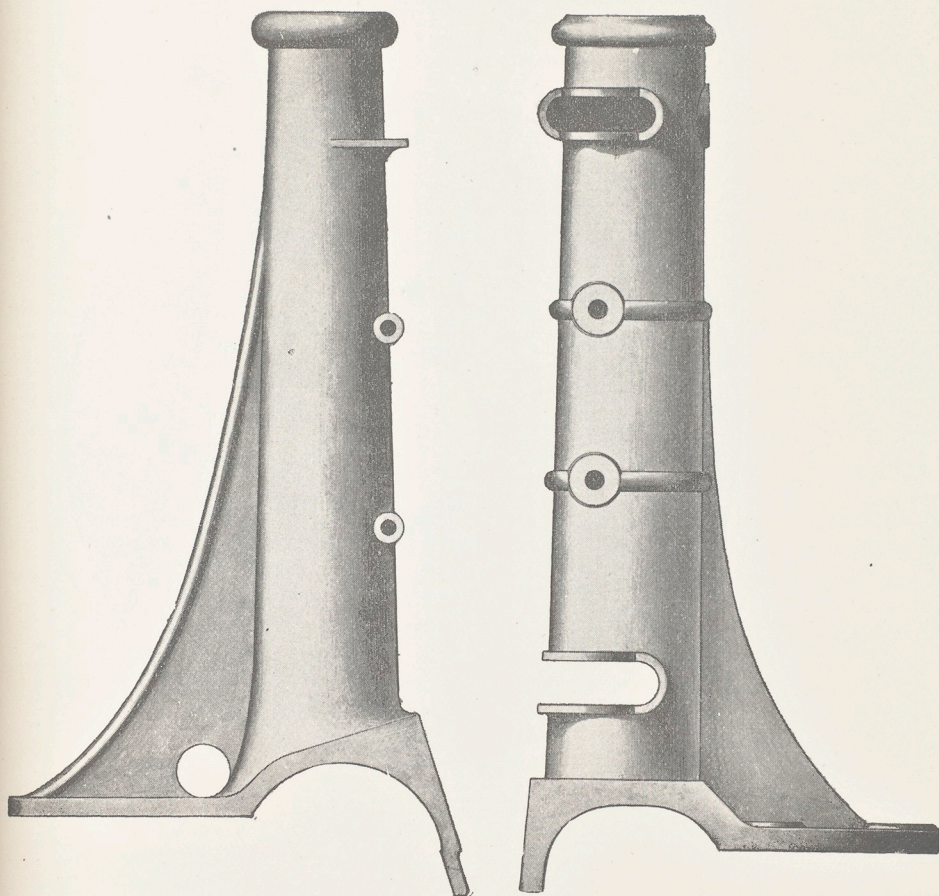

Pris pr 100 kg. Kronor



Centrum till skofvelhjul.

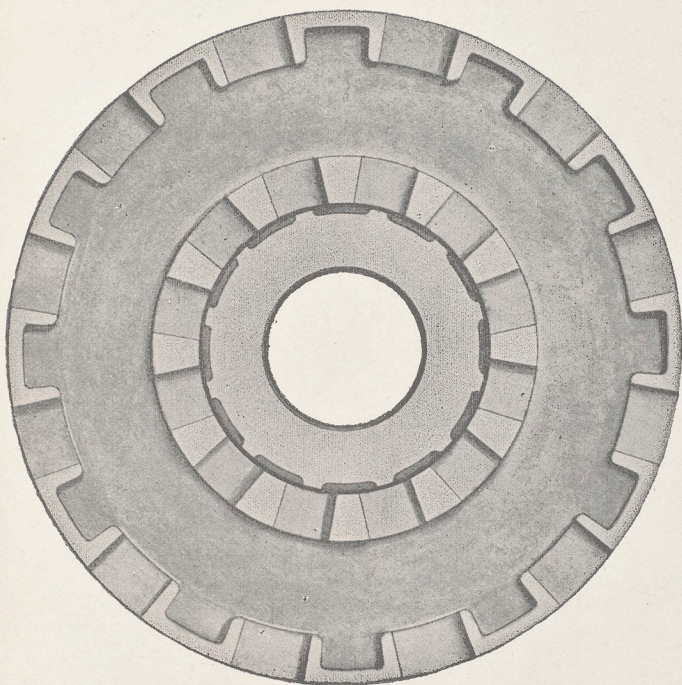

s pr 100 kg. Kronor

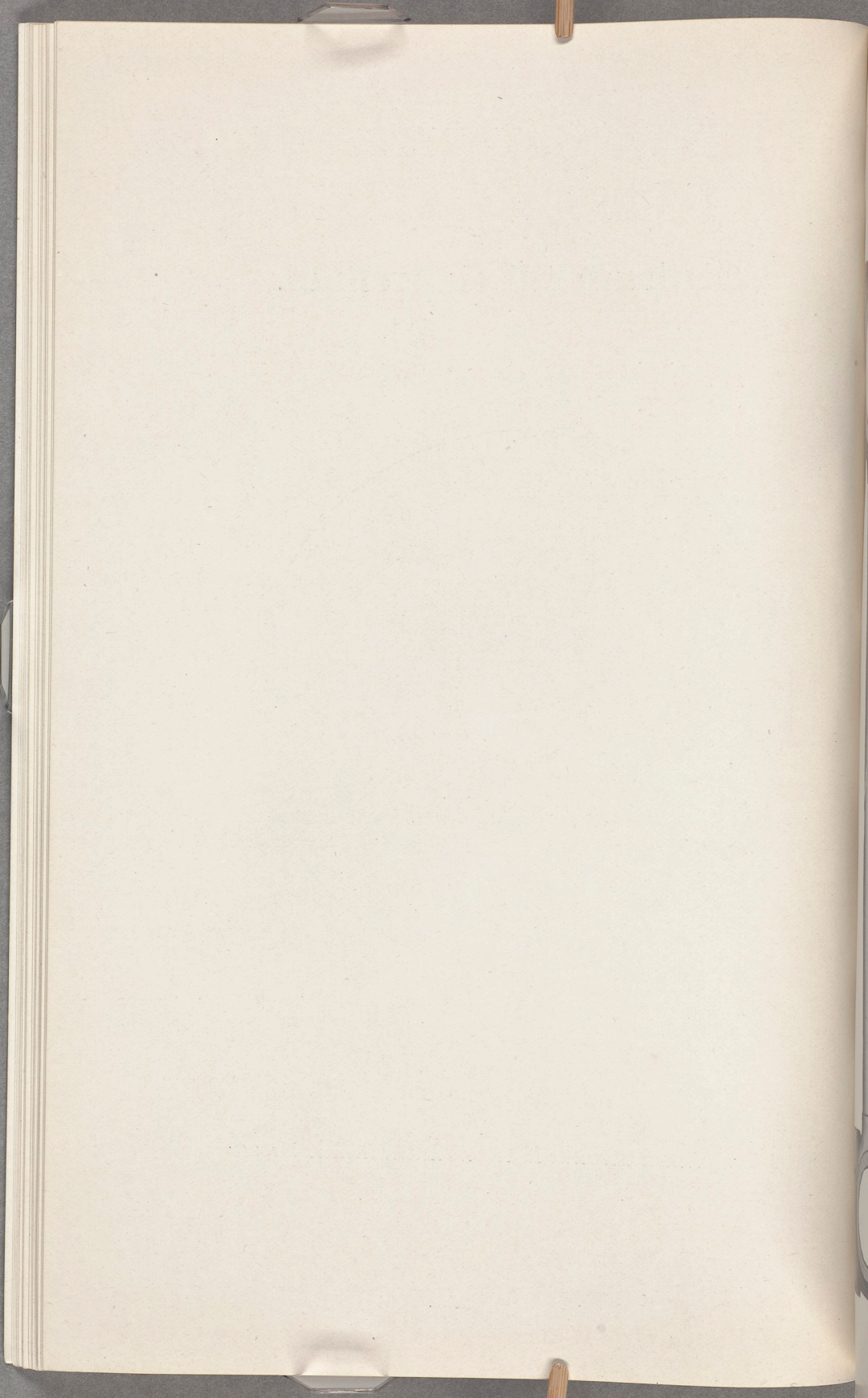

ARTER

Veistak



Vefstake.

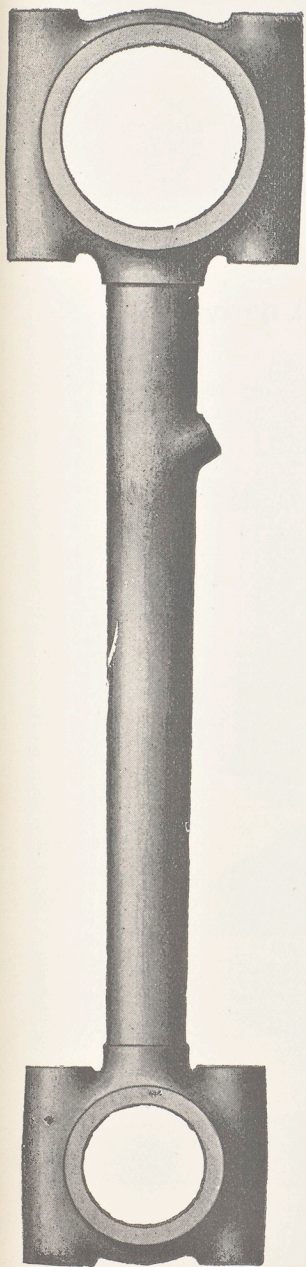

Vefaxel.

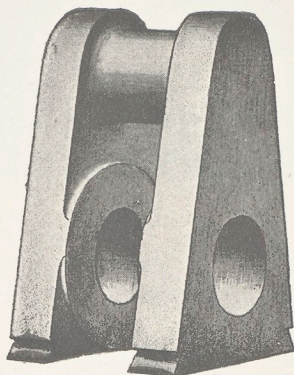

Vefskifva.

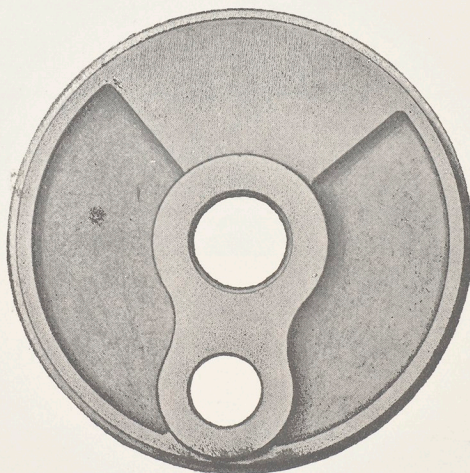

Pris pr 100 kg. Kronor

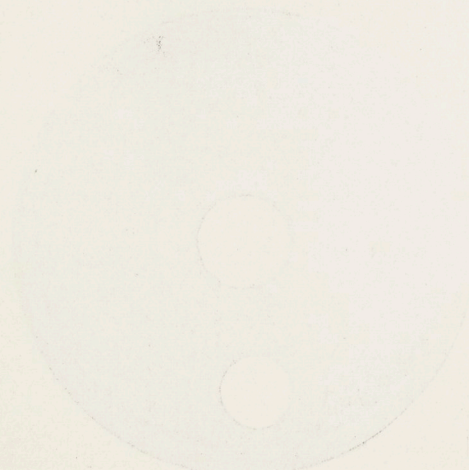
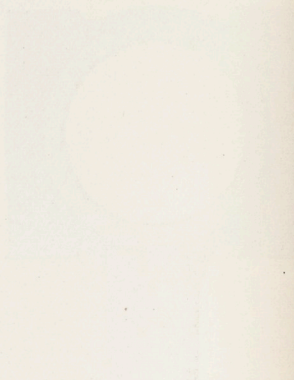
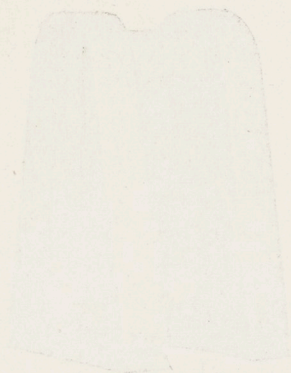

Pistonkanna.

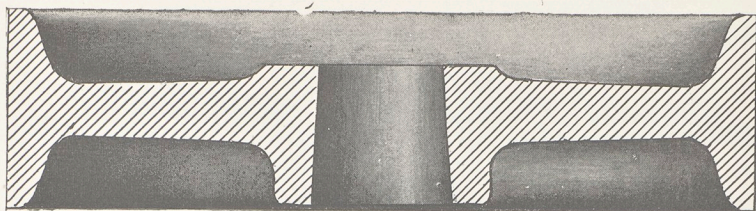

Pris pr 100 kg. Kronor

Tvärhufvuden till pistonkanna.

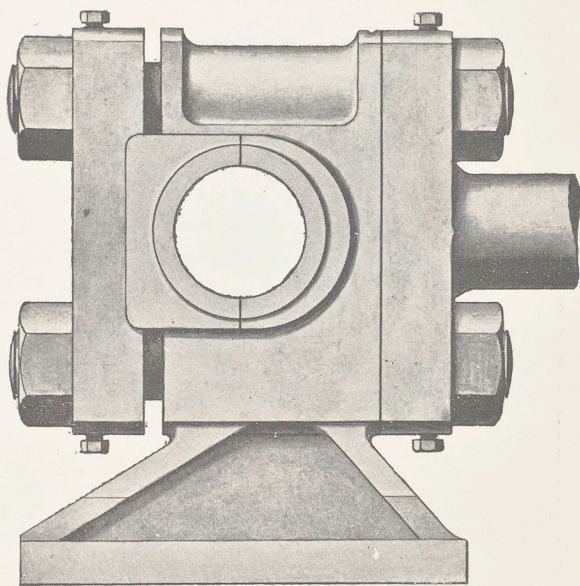

Pris pr 100 kg. Kronor

Balans.

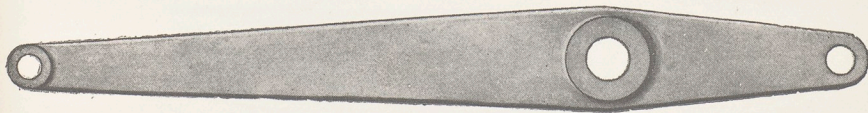

Pris pr 100 kg. Kronor

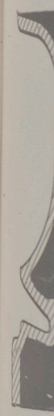

Pistonkamm



Pin



Varpspel med detaljer.

Bottenstycke.

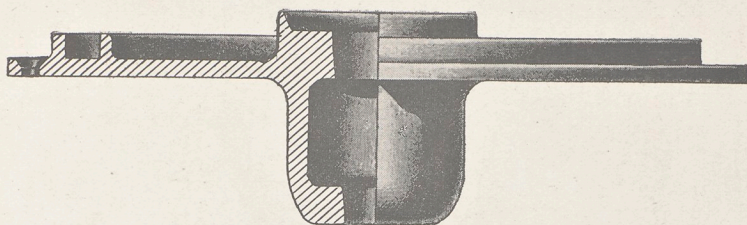

Tromle.

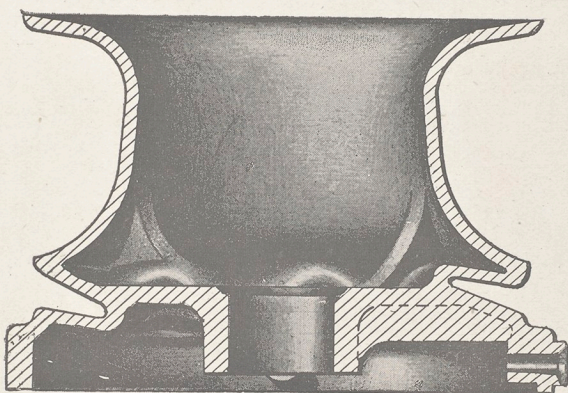

Varpklamp.

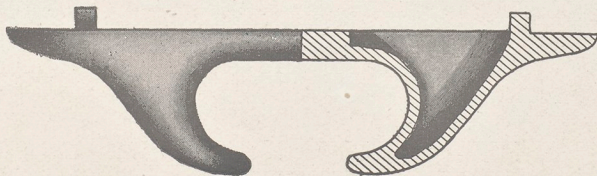

Spelbomstycke.

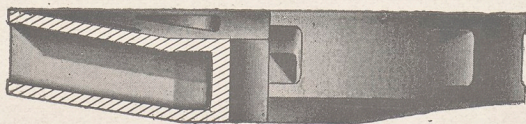

Pris pr 100 kg. Kronor

...LAGET B
... till lo

Detaljer till lokomotiv=vändskifva.

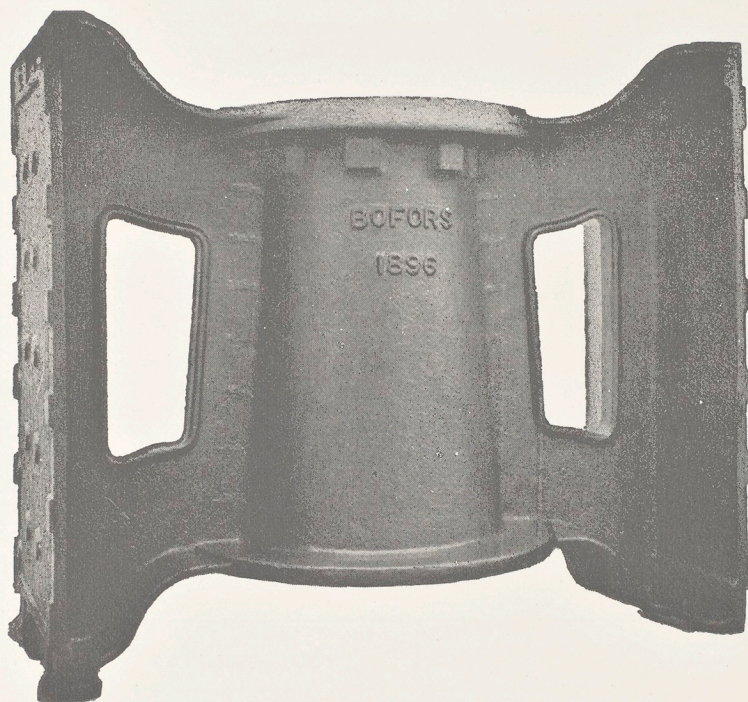

Pris pr 100 kg. Kronor

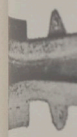

STYCK

K

15

17

2

2

3

Spårkorsningar.

Dubbelspetsad.

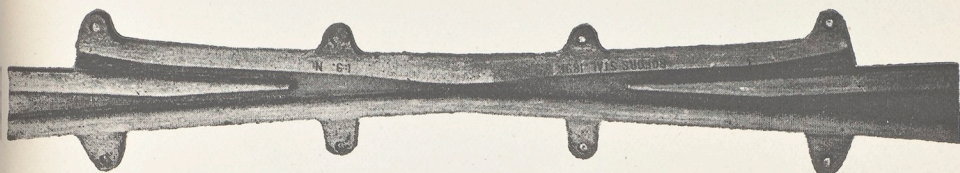

Enkelspetsad.

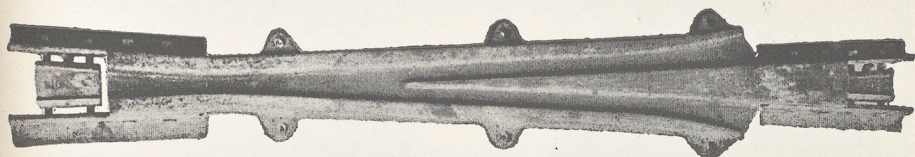

STYCKEVIGT	PRIS PR 100 KG.
Kilogram	Kronor
150—175	
175—200	
200—225	
225—250	
250—300	
300—350	
öfver 350	

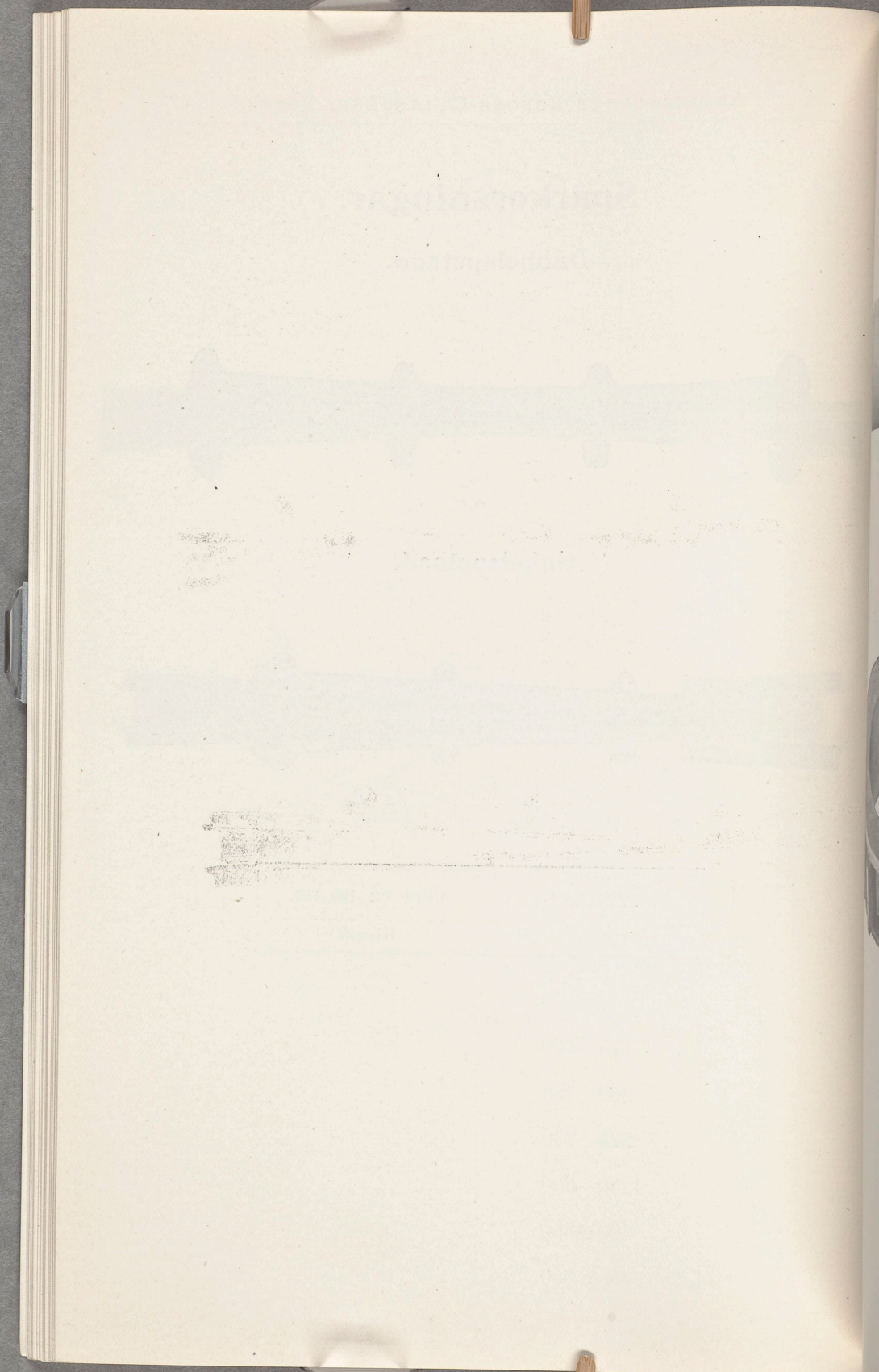

LETTERBO

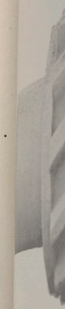

VI

Koppeltrillor.

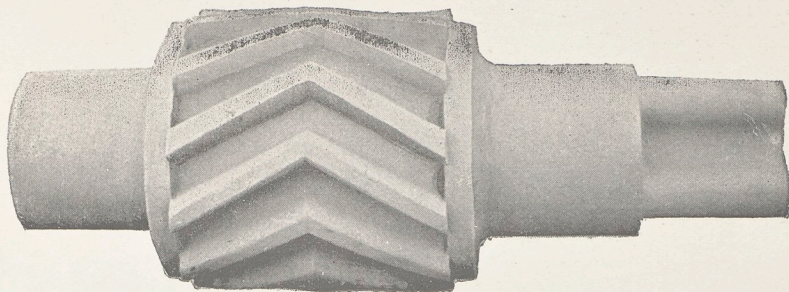

Vigt

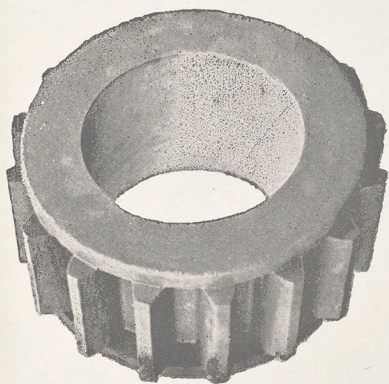

Vigt

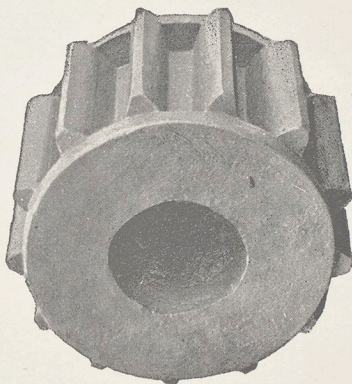

Vigt

STYCKEVIGT	PRIS PR 100 KG.
Kilogram	Kronor
50—75	
75—100	
100—200	
200—400	
öfver 400	

Kugghjul och Kugghjulsringar.

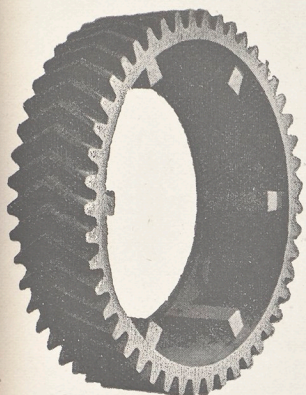

Vigt

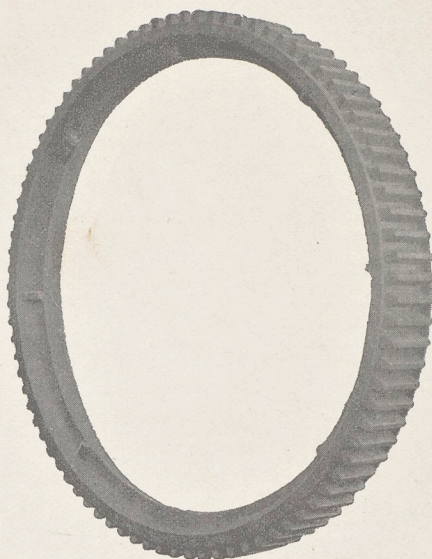

Vigt

Kuggsegment.



Vigt

STYCKEVIGT	PRIS PR 100 KG.	STYCKEVIGT	PRIS PR 100 KG.
Kilogram	Kronor	Kilogram	Kronor
under 5		30—40	
5—8		40—60	
8—10		60—80	
10—12		80—150	
12—15		150—250	
15—20		250—600	
20—25		öfver 600	
25—30			

HYPEROLA

STY

R

u

Smidesstäd.

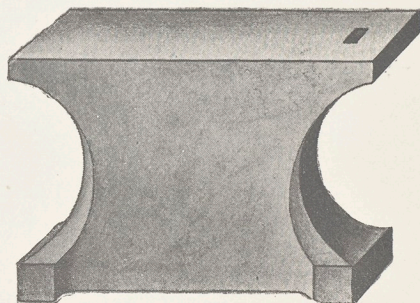
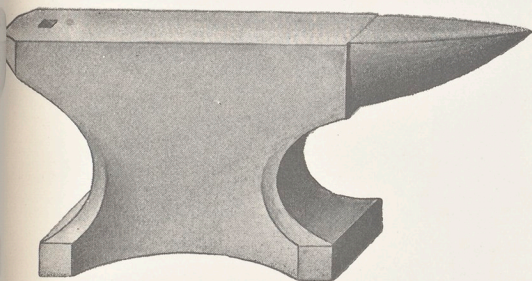
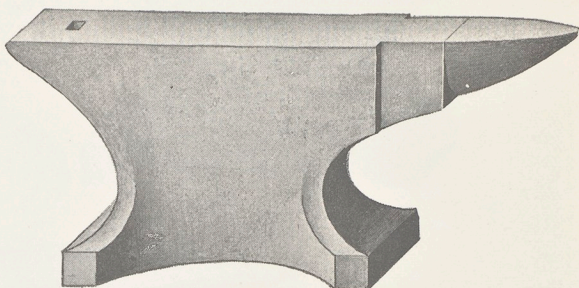
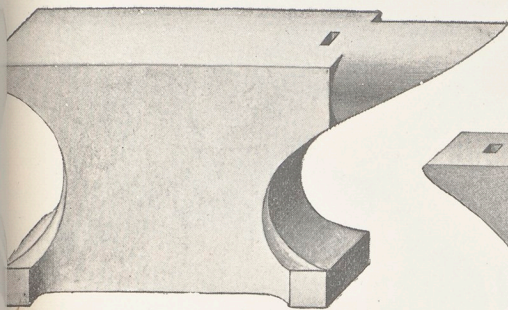

STYCKEVIGT	PRIS PR 100 KG.
Kilogram	Kronor
under 45	
45—80	
öfver 80	

Sm



STY

Smidesstäd.

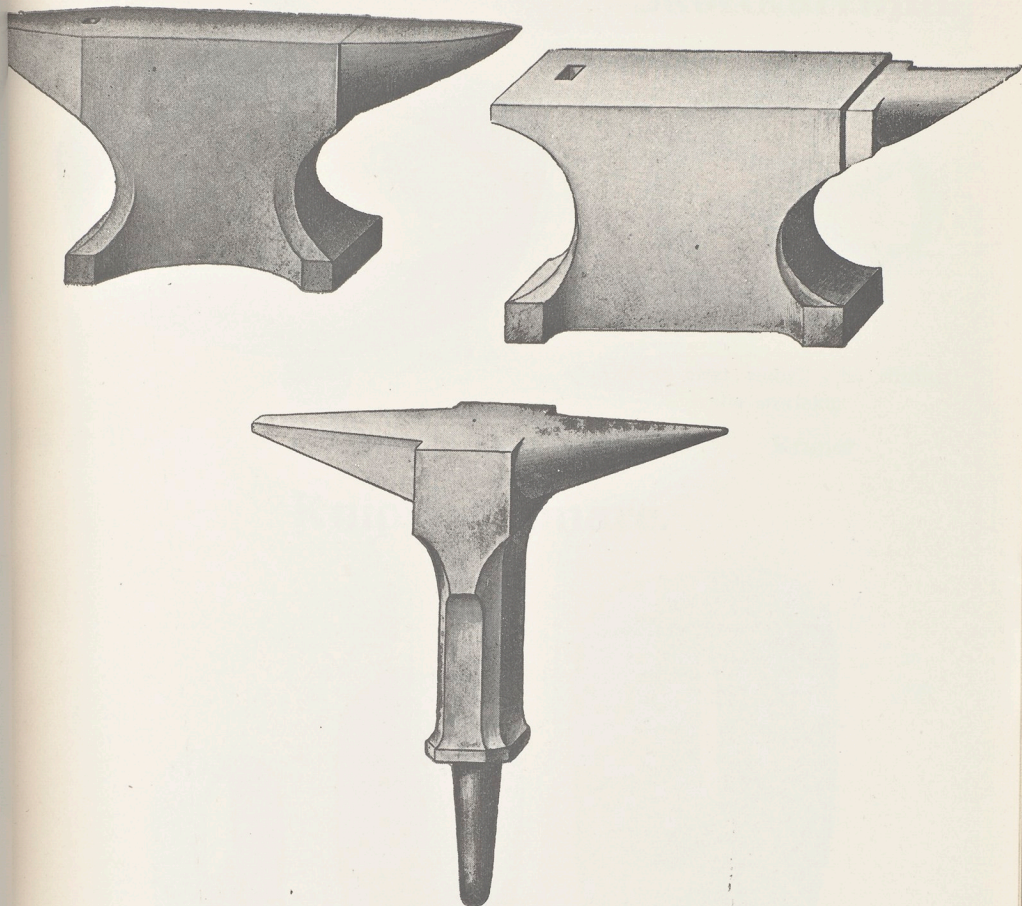

STYCKEVIGT	PRIS PR 100 KG.
Kilogram	Kronor
under 45	
45—80	
öfver 80	

...BOKFÖR

...bälte.



Kronor

Kni



ST

Skänkbälte.

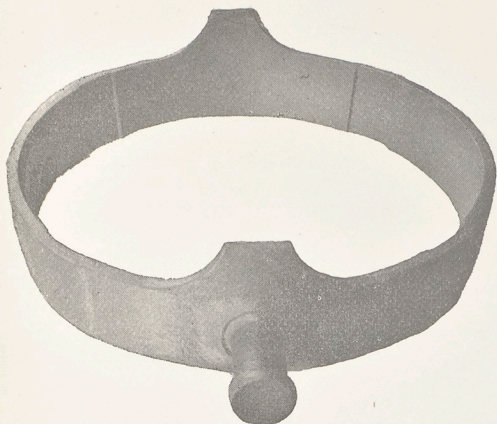

Pris pr 100 kg. Kronor

Skottkärrhjul.

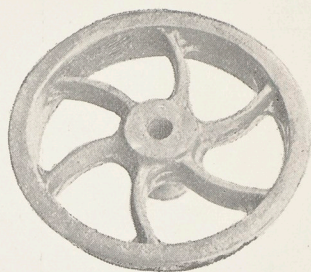

Utföres efter modell eller ritning
i alla storlekar.

Pris pr 100 kg. Kronor

Knipphammare.

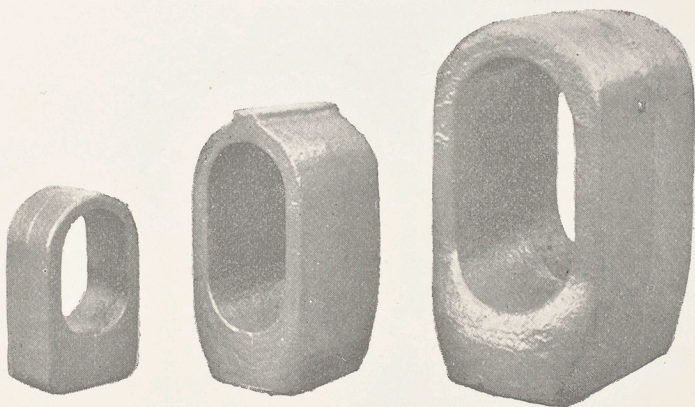

STYCKEVIGT	PRIS PR 100 KG.
Kilogram	Kronor
20—30	
30—40	
40—60	
60—80	
80—100	
100—150	
150—200	

för
 ... för dyl
 ... för ä
 ...
 ... 30-
 » 40-
 » 50-
 » öfve
 ... och lösa ros
 ...
 ...
 ...

AKTIEBOLAGET BOFORS-GULLSPÅNG, BOFORS

	Pris pr 100 kg.	
	Kr.	öre
Kettingslyftare		
Kettingsstoppare (för dykarefartyg)		
Kolonner [bockar] (för ångmaskincylindrar)		
Mudderskopskär		
Styckevis 30—40 kg.		
» 40—50 »		
» 50—150 »		
» öfver 150 »		
Lager		
Rostgaller och lösa roster		
Manhålsluckor		
Manhålskragar		
Blockskifvor		

1877
1878
1879

de bearbetade

diam. 75

7

12

är till sam

nas hufvuds

grofärbeta

mmelse.

AKTIEBOLAGET BOFORS-GULLSPÅNG, BOFORS

	Pris pr 100 kg.	
	Kr.	öre
Vefaxlar, icke bearbetade, men vefslängen utstucken -----		
Axelns diam. 75 mm. och derunder -----		
» » 76 mm. till 120 mm. -----		
» » 120 mm. och deröfver -----		
<p><i>Delar till sammansatta vefaxlar, solida eller ihå- liga, levereras hufvudsakligen till samma priser som raka axlar. De grofarbetas eller svarfvas färdiga allt efter öfverenskommelse.</i></p>		

ÅRTIDNINGEN HÖRONS FÖRSTÄLLNING

1874
1875
1876

Årtidningen för hörens föreställning

Årtidningen för hörens föreställning

Årtidningen för hörens föreställning

Årtidningen för hörens föreställning

Årtidningen för hörens föreställning

Årtidningen för hörens föreställning

Årtidningen för hörens föreställning

Årtidningen för hörens föreställning

begagna med elle

50 mm

40 »

30 »

20 »

100 »

vid grottsvarvad

in med axelns

500 mm

400 »

300 »

200 »

AKTIEBOLAGET BOFORS-GULLSPÅNG, BOFORS

		Pris pr 100 kg.	
		Kr.	öre
Raka axlar: helgjutna, med eller utan buntar, grofsvarfvade			
Axelns diam. 500 mm. -----			
»	» 400 » -----		
»	» 300 » -----		
»	» 200 » -----		
»	» 100 » -----		
Urborrade och grofsvarfvade. (Det urborrade hålets diameter är lika med axelns halfva yttre diameter)-----			
Axelns diam. 500 mm. -----			
»	» 400 » -----		
»	» 300 » -----		
»	» 200 » -----		

.....

.....

.....

.....

.....

.....

.....

.....

.....

.....

.....

.....

.....

.....

.....

.....

.....

.....

.....

AKTIEBOLAGET BOFORS-GULLSPÅNG, BOFORS

	Pris pr 100 kg.	
	Kr.	öre
Tungfästklotsar		
Mellanläggsklotsar		
Ändskor till korsningar		
Dragkrokar för jernvägsvagnar		
Axelboxgejder för lokomotiv		
Lagergafflar » »		
Lagersidor » »		
Lagerhylsor » »		
Buffertbrickor		
Fjäderbössor		
Löpskenor		

ANFÖRANDE TILL HÖRSÄNDINGEN

1. Om den förslagna utgåvan af den svenska
2. Om den förslagna utgåvan af den svenska

1. Om den förslagna utgåvan af den svenska

2. Om den förslagna utgåvan af den svenska

3. Om den förslagna utgåvan af den svenska

4. Om den förslagna utgåvan af den svenska

5. Om den förslagna utgåvan af den svenska

6. Om den förslagna utgåvan af den svenska

7. Om den förslagna utgåvan af den svenska

8. Om den förslagna utgåvan af den svenska

9. Om den förslagna utgåvan af den svenska

10. Om den förslagna utgåvan af den svenska

11. Om den förslagna utgåvan af den svenska

1

2

och klom

alsverk

AKTIEBOLAGET BOFORS-GULLSPÅNG, BOFORS

	Pris pr 100 kg.	
	Kr.	öre
Kuggstänger		
Koppelstänger		
Koppelmuffar och klomuffar		
Förvalsar		
Axlar för valsverk		
Valstolar		

.....
Styckevis

.....
skärför för he

.....
genshammar

.....
Styckevis

.....
genshammar

.....
Styckevis

.....
till stängjerr

.....
Styckevis

.....
gen till knip

AKTIEBOLAGET BOFORS-GULLSPÅNG, BOFORS

Pris
pr 100 kg.

Kr.	öre
-----	-----

Städstabbar

Styckevidt 300—400 kg.

» 400—600 »

» 600—800 »

» öfver 800 »

Remskifvor för hejare

Stångjernshammare (af vanligt stål)

Styckevidt 200—250 kg.

» 250—350 »

Stångjernshammare (af s. k. Herkulesstål)

Styckevidt 200—250 kg.

» 250—350 »

Pen till stångjernshammare

Styckevidt 40—50 kg.

» 50—65 »

Löspen till knipphammare

Smälthamar

Styckevis 100

150

Smälthamar

Styckevis 100

150

Smälthamar

Styckevis 100

150

Smälthamar

Styckevis 100

150

Smälthamar

Styckevis 100

150

Smälthamar

Styckevis 100

150

AKTIEBOLAGET BOFORS-GULLSPÅNG, BOFORS

	Pris pr 100 kg.	
	Kr.	öre
Hammarbläck		
Lyftkuggar till smälthammare		
Styckevigt 100—150 kg.		
» 150—250 »		
Städ till Smälthammare		
Styckevigt 100—150 kg.		
» 150—200 »		
Pen till smälthammare		
Styckevigt 75—100 kg.		
» 100—150 »		

till presscyli
 Strökerigt 5
 7
 10
 15
 20
 30
 0
 för
 aktör
 em
 kkransar (fö
 rger för horis
 er för kross
 riantiska p
 ällkar till s
 stäljer
 are
 garkäitar
 och dagsv

AKTIEBOLAGET BOFORS-GULLSPÅNG, BOFORS

	Pris pr 100 kg.	
	Kr.	öre
Plunschar till presscylindrar		
Styckevigt 50—75 kg.		
» 75—100 »		
» 100—150 »		
» 150—200 »		
» 200—300 »		
» 300—400 »		
» öfver 400 »		
Pressplåtar		
Press-skifvor		
Pressbord		
Afstickarkransar (för trämassefabriker)		
Rullringar för horisontala kokare (för trämassefabriker)		
Excentrar för krossmaskiner		
Små hydrauliska presskolfvar		
Sträckbalkar till sågramar		
Krandetaljer		
Bropelare		
Stentuggarkäftar		
Kyrk- och dagsverksklockor		

...maskiner

... till hydrauliska

Stökvigt 50-

75-

100-

150-

200-

250-

öf-

... och de

AKTIEBOLAGET BOFORS-GULLSPÅNG, BOFORS

	Pris pr 100 kg.	
	Kr.	öre
Kettinghjul		
Delar till sömmaskiner		
Ventiler.....		
Häfarmar till hydrauliska nitmaskiner.....		
Styckevis 50—75 kg.....		
» 75—100 »		
» 100—150 »		
» 150—200 »		
» 200—250 »		
» 250—300 »		
» öfver 300 »		
Smidessänken och delar dertill.....		

ppanor och de

ckerigt 10-15

15-20

20-25

25-30

30-40

40-50

60-70

80-90

100-

150

300

öf

Mashindela

AKTIEBOLAGET BOFORS-GULLSPÅNG, BOFORS

		Pris pr 100 kg.	
		Kr.	öre
Galvaniseringspannor och deglar för metallsmältning -----			
Styckevigt	10—15 kg. -----		
»	15—20 » -----		
»	20—25 » -----		
»	25—30 » -----		
»	30—40 » -----		
»	40—60 » -----		
»	60—80 » -----		
»	80—100 » -----		
»	100—150 » -----		
»	150—300 » -----		
»	300—600 » -----		
»	öfver 600 » -----		

<i>Mäskindelar af alla slag efter öfverenskommelse.</i>			

